

FM/AM Digital Media Player

The warranty for this product is included in this manual (page 38, 39).
La garantie de ce produit est inclus dans le présent manuel (page 40).

Owner's Record

The model and serial numbers are located on the bottom of the unit. Record the serial number in the spaces provided below. Refer to these numbers whenever you call upon your Sony dealer regarding this product.

Model No. DSX-M55BT Serial No. _____

To cancel the demonstration (DEMO) display, see page 21.

To switch the FM/AM tuning step, see page 9.

For the connection/installation, see page 33.

Pour annuler l'affichage de démonstration (DEMO), reportez-vous à la page 22.

Pour commuter l'intervalle de syntonisation FM/AM, reportez-vous à la page 9.

Pour le raccordement/l'installation, reportez-vous à la page 35.

Para cancelar la pantalla de demostración (DEMO), consulte la página 22.

Para cambiar el paso de sintonización de FM/AM, consulte la página 9.

Para la conexión/instalación, consulte la página 35.

Operating Instructions GB

Mode d'emploi FR

Manual de instrucciones ES



* 4 5 8 8 3 2 4 1 1 * (1)

For safety, be sure to install this unit in the dashboard of the boat as the rear side of the unit becomes hot during use.
For details, see "Connection/Installation" (page 33).

The nameplate indicating operating voltage, etc., is located on the bottom of the chassis.

Warning

FOR THE CUSTOMERS IN THE USA. NOT APPLICABLE IN CANADA, INCLUDING IN THE PROVINCE OF QUEBEC.

POUR LES CLIENTS AUX ÉTATS-UNIS. NON APPLICABLE AU CANADA, Y COMPRIS LA PROVINCE DE QUÉBEC.

This equipment has been tested and found to comply with the limits for a Class B digital device, pursuant to Part 15 of the FCC Rules.

These limits are designed to provide reasonable protection against harmful interference in a residential installation. This equipment generates, uses, and can radiate radio frequency energy and, if not installed and used in accordance with the instructions, may cause harmful interference to radio communications. However, there is no guarantee that interference will not occur in a particular installation. If this equipment does cause harmful interference to radio or television reception, which can be determined by turning the equipment off and on, the user is encouraged to try to correct the interference by one or more of the following measures:

- Reorient or relocate the receiving antenna.
- Increase the separation between the equipment and receiver.
- Connect the equipment into an outlet on a circuit different from that to which the receiver is connected.
- Consult the dealer or an experienced radio/TV technician for help.

You are cautioned that any changes or modifications not expressly approved in this manual could void your authority to operate this equipment.

This device complies with Part 15 of the FCC Rules and Industry Canada's licence-exempt RSSs. Operation is subject to the following two conditions:

- (1) This device may not cause interference; and
- (2) This device must accept any interference, including interference that may cause undesired operation of the device.

This transmitter must not be co-located or operated in conjunction with any other antenna or transmitter.

Under Industry Canada regulations, this radio transmitter may only operate using an antenna of a type and maximum (or lesser) gain approved for the transmitter by Industry Canada. To reduce potential radio interference to other users, the antenna type and its gain should be so chosen that the equivalent isotropically radiated power (e.i.r.p.) is not more than that necessary for successful communication.

This equipment complies with FCC/IC radiation exposure limits set forth for an uncontrolled environment and meets the FCC radio frequency (RF) Exposure Guidelines and RSS-102 of the IC radio frequency (RF) Exposure rules. This equipment has very low levels of RF energy that is deemed to comply without maximum permissive exposure evaluation (MPE).

For the State of California, USA only

Perchlorate Material – special handling may apply, See www.dtsc.ca.gov/hazardouswaste/perchlorate

Made in Thailand



Hereby, Sony Corporation, declares that this equipment is in compliance with the essential requirements and other relevant provisions of Directive 1999/5/EC.

For details, please access the following URL: <http://www.compliance.sony.de/>

Notice for customers: the following information is only applicable to equipment sold in countries applying EU Directives

Manufacturer: Sony Corporation, 1-7-1 Konan Minato-ku Tokyo, 108-0075 Japan
For EU product compliance: Sony Belgium, bijkantoor van Sony Europe Limited, Da Vincilaan 7-D1, 1935 Zaventem, Belgium



Disposal of waste batteries and electrical and electronic equipment (applicable in the European Union and other European countries with separate collection systems)

This symbol on the product, the battery or on the packaging indicates that the product and the battery shall not be treated as household waste. On certain batteries this symbol might be used in combination with a chemical symbol. The chemical symbols for mercury (Hg) or lead (Pb) are added if the battery contains more than 0.0005% mercury or 0.004% lead.

By ensuring these products and batteries are disposed of correctly, you will help prevent potentially negative consequences for the environment and human health which could otherwise be caused by inappropriate waste handling. The recycling of the materials will help to conserve natural resources.

In case of products that for safety, performance or data integrity reasons require a permanent connection with an incorporated battery, this battery should be replaced by qualified service staff only.

To ensure that the battery and the electrical and electronic equipment will be treated properly, hand over these products at end-of-life to the applicable collection point for the recycling of electrical and electronic equipment. For all other batteries, please view the section on how to remove the battery from the product safely. Hand the battery over to the applicable collection point for the recycling of waste batteries.

For more detailed information about recycling of this product or battery, please contact your local Civic Office, your household waste disposal service or the shop where you purchased the product or battery.

Note on the lithium battery

Do not expose the battery to excessive heat such as direct sunlight, fire or the like.

Warning if your boat's ignition has no ACC position

Be sure to set the AUTO OFF function (page 21). The unit will shut off completely and automatically in the set time after the unit is turned off, which prevents battery drain. If you do not set the AUTO OFF function, press and hold OFF until the display disappears each time you turn the ignition off.

Disclaimer regarding services offered by third parties

Services offered by third parties may be changed, suspended, or terminated without prior notice. Sony does not bear any responsibility in these sorts of situations.

Important notice

Caution

IN NO EVENT SHALL SONY BE LIABLE FOR ANY INCIDENTAL, INDIRECT OR CONSEQUENTIAL DAMAGES OR OTHER DAMAGES INCLUDING, WITHOUT LIMITATION, LOSS OF PROFITS, LOSS OF REVENUE, LOSS OF DATA, LOSS OF USE OF THE PRODUCT OR ANY ASSOCIATED EQUIPMENT, DOWNTIME, AND PURCHASER'S TIME RELATED TO OR ARISING OUT OF THE USE OF THIS PRODUCT, ITS HARDWARE AND/OR ITS SOFTWARE.

Dear customer, this product includes a radio transmitter.

According to UNECE Regulation no. 10, vessel manufacturers may impose specific conditions for installation of radio transmitters into boats.

Please check your boat's operation manual or contact the manufacturer or your boat dealer, before you install this product.

Emergency calls

This BLUETOOTH boat handsfree and the electronic device connected to the handsfree operate using radio signals, cellular, and landline networks as well as user-programmed function, which cannot guarantee connection under all conditions. Therefore do not rely solely upon any electronic device for essential communications (such as medical emergencies).

On BLUETOOTH communication

- Microwaves emitting from a BLUETOOTH device may affect the operation of electronic medical devices. Turn off this unit and other BLUETOOTH devices in the following locations, as it may cause an accident.
 - where inflammable gas is present, in a hospital, train, airplane, or petrol station
 - near automatic doors or a fire alarm
- This unit supports security capabilities that comply with the BLUETOOTH standard to provide a secure connection when the BLUETOOTH wireless technology is used, but security may not be enough depending on the setting. Be careful when communicating using BLUETOOTH wireless technology.
- We do not take any responsibility for the leakage of information during BLUETOOTH communication.

If you have any questions or problems concerning your unit that are not covered in this manual, consult your nearest Sony dealer.

Table of Contents

Warning	2
Guide to Parts and Controls	6

Getting Started

Detaching the Front Panel	8
Switching the FM/AM Tuning Step	9
Setting the Clock	9
Preparing a BLUETOOTH Device	9
Connecting a USB Device	11
Connecting Other Portable Audio Device	12

Listening to the Radio

Listening to the Radio	12
Using Radio Data System (RDS)	13
Listening to the SiriusXM Radio (US/Canada only)	13

Playback

Playing a USB Device	15
Playing a BLUETOOTH Device	15
Searching and Playing Tracks	16

Listening to Pandora®

Setting up Pandora®	17
Streaming Pandora®	17
Available Operations in Pandora®	17

Handsfree Calling (via BLUETOOTH only)

Receiving a Call	18
Making a Call	18
Available Operations during Call	19

Useful Functions

Using Siri Eyes Free	20
----------------------	----

Settings

Canceling the DEMO Mode	21
Basic Setting Operation	21
General Setup (GENERAL)	21
Sound Setup (SOUND)	22
Display Setup (DISPLAY)	22
BLUETOOTH Setup (BT)	22

Additional Information

Precautions	23
Maintenance	24
Specifications	25
Troubleshooting	27

Connection/Installation

Cautions	33
Parts List for Installation	33
Connection	34
Installation	36

Important notice

The warranty for this product is included in this manual (page 38, 39). Keep this manual for future use.

Guide to Parts and Controls

Main unit

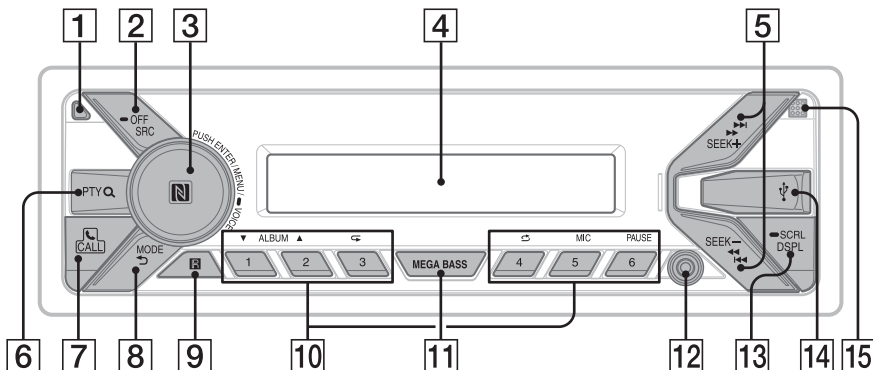

1 Front panel release button

2 SRC (source)

Turn on the power.
Change the source.

➔ OFF

Press and hold for 1 second to turn the source off and display the clock.
Press and hold for more than 2 seconds to turn off the power and the display.
If the unit is turned off and the display disappears, operation by the remote commander is not available.

3 Control dial

Rotate to adjust the volume.

PUSH ENTER

Enter the selected item.

MENU*

Open the setup menu.

➔ VOICE (page 19, 20)

Press and hold for more than 2 seconds to activate voice dial or the Siri function (iPhone only).

N-Mark

Touch the control dial with Android™ smartphone to make Bluetooth® connection.

* Not available when the BT phone is selected.

4 Display window

5 SEEK +/-

Tune in radio stations automatically. Press and hold to tune manually.

⏪ / ⏩ (prev/next)

⏪ / ⏩ (fast-reverse/fast-forward)

6 PTY (program type)

Select PTY in RDS.

Q (browse) (page 14, 16, 17)

Enter the browse mode during playback.

7 CALL

Enter the call menu. Receive/end a call.
Press and hold for more than 2 seconds to switch the BLUETOOTH signal.

8 MODE (page 12, 14, 15, 17, 19)

➔ (back)

Return to the previous display.

9 Receptor for the remote commander

10 Number buttons (1 to 6)

Receive stored radio stations. Press and hold to store stations.

Call a stored phone number. Press and hold to store a phone number.

ALBUM ▼/▲

Skip an album for audio device. Press and hold to skip albums continuously.

Press ▲ to thumbs up, or ▼ to thumbs down in Pandora® (page 17).

↺ (repeat)

↻ (shuffle)

MIC (page 19)

PAUSE

11 MEGA BASS

Reinforces bass sound in synchronization with the volume level. Press to change the MEGA BASS setting: [1], [2], [OFF].

12 AUX input jack

13 DSPL (display)

Press to change display items.

➡ SCRL (scroll)

Press and hold to scroll a display item.

14 USB port

15 Microphone (inner panel)

In order for the handsfree function to work properly, do not cover the microphone with tape, etc.

RM-X231 Remote commander

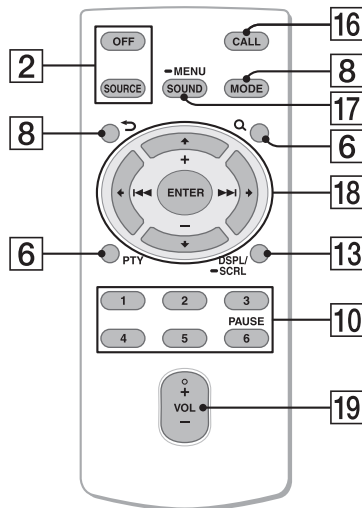

The VOL (volume) + button has a tactile dot.

16 CALL

Enter the call menu. Receive/end a call.

17 SOUND*

Open the SOUND menu directly.

➡ MENU*

Press and hold to open the setup menu.

* Not available when the BT phone is selected.

18 ◀/▶/↶/↷

Select a setup item, etc.

ENTER

Enter the selected item.

◀◀/▶▶ (prev/next)

+/- (album +/-)

19 VOL (volume) +/-

Remove the insulation film before use.

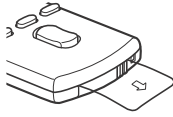

RM-X11M Marine remote commander (not supplied)

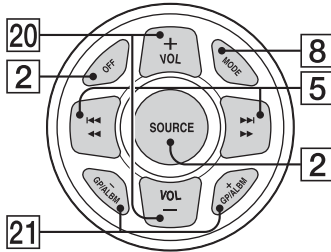

- 20 VOL (volume) +/-
- 2 GP (group)/ALBM (album) +/-
Receive stored stations.

Getting Started

Detaching the Front Panel

You can detach the front panel of this unit to prevent theft.

- 1 Press and hold OFF ① until the unit turns off, press the front panel release button ②, then pull the panel towards you to remove.

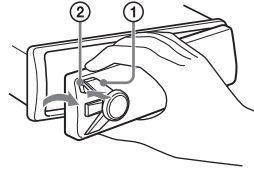

Caution alarm

If you turn the ignition switch to the OFF position without detaching the front panel, the caution alarm will sound for a few seconds. The alarm will only sound if the built-in amplifier is used.

Serial numbers

Make sure the serial numbers on the bottom of the unit and the back of the front panel are matched correctly. Otherwise you cannot make BLUETOOTH pairing, connection and disconnection by NFC.

Attaching the front panel

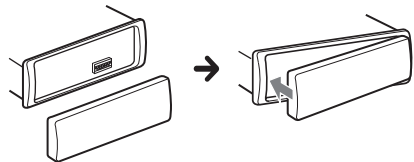

Switching the FM/AM Tuning Step

Set the FM/AM tuning step of your country. This setting appears **only while the source is off and the clock is displayed.**

- 1 Press MENU, rotate the control dial to select [SET GENERAL], then press it.
- 2 Rotate the control dial to select [SET TUNER-STP], then press it.
- 3 Rotate the control dial to select from [SET 50K/9K], [SET 100K/10K] or [SET 200K/10K], then press it.

Setting the Clock

- 1 Press MENU, rotate the control dial to select [SET GENERAL], then press it.
- 2 Rotate the control dial to select [SET CLOCK-ADJ], then press it.
The hour indication flashes.
- 3 Rotate the control dial to set the hour and minute.
To move the digital indication, press SEEK +/-.
- 4 After setting the minute, press MENU.
The setup is complete and the clock starts.

To display the clock

Press DSPL.

Preparing a BLUETOOTH Device

You can enjoy music, or perform handsfree calling depending on the BLUETOOTH compatible device such as a smartphone, cellular phone and audio device (hereafter “BLUETOOTH device” if not otherwise specified). For details on connecting, refer to the operating instructions supplied with the device.

Before connecting the device, turn down the volume of this unit; otherwise, loud sound may result.

Connecting with a Smartphone by One touch (NFC)

By touching the control dial on the unit with an NFC* compatible smartphone, the unit is paired and connected with the smartphone automatically.

* NFC (Near Field Communication) is a technology enabling short-range wireless communication between various devices, such as mobile phones and IC tags. Thanks to the NFC function, data communication can be achieved easily just by touching the relevant symbol or designated location on NFC compatible devices.

For a smartphone with Android OS 4.0 or lower installed, downloading the app “NFC Easy Connect” available at Google Play™ is required. The app may not be downloadable in some countries/regions.

- 1 **Activate the NFC function on the smartphone.**
For details, refer to the operating instructions supplied with the smartphone.
- 2 **Touch the N-Mark part of the unit with the N-Mark part of the smartphone.**

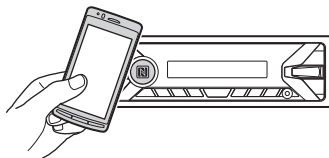

Make sure that  lights up on the display of the unit.

To disconnect by One touch

Touch the N-Mark part of the unit with the N-Mark part of the smartphone again.

Notes

- When making the connection, handle the smartphone carefully to prevent scratches.
- One touch connection is not possible when the unit is already connected to another NFC compatible device. In this case, disconnect the other device, and make connection with the smartphone again.

Pairing and connecting with a BLUETOOTH device

When connecting a BLUETOOTH device for the first time, mutual registration (called "pairing") is required. Pairing enables this unit and other devices to recognize each other.



- 1 Place the BLUETOOTH device within 1 m (3 ft) of this unit.
- 2 Press CALL, rotate the control dial to select [SET PAIRING], then press it.
Ⓜ flashes while the unit is in pairing standby mode.
- 3 Perform pairing on the BLUETOOTH device so it detects this unit.
- 4 Select [DSX-M55BT] shown in the display of the BLUETOOTH device.

If your model name does not appear, repeat from step 2.



- 5 If passkey* input is required on the BLUETOOTH device, input [0000].

* Passkey may be called "Passcode," "PIN code," "PIN number" or "Password," etc., depending on the device.

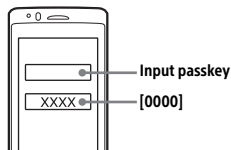

When pairing is made, Ⓜ stays lit.

- 6 Select this unit on the BLUETOOTH device to establish the BLUETOOTH connection.

Ⓜ or Ⓜ lights up when the connection is made.

Note

While connecting to a BLUETOOTH device, this unit cannot be detected from another device. To enable detection, enter the pairing mode and search for this unit from another device.

To start playback

For details, see "Playing a BLUETOOTH Device" (page 15).

To cancel pairing

Perform step 2 to cancel the pairing mode after this unit and the BLUETOOTH device are paired.

Connecting with a paired BLUETOOTH device

To use a paired device, connection with this unit is required. Some paired devices will connect automatically.





- 1 Press CALL, rotate the control dial to select [SET BT SIGNL], then press it.
Make sure that Ⓜ lights up.
- 2 Activate the BLUETOOTH function on the BLUETOOTH device.

3 Operate the BLUETOOTH device to connect to this unit.

 or  lights up.

Icons in the display:

	Lights up when handsfree calling is available by enabling the HFP (Handsfree Profile).
	Lights up when the audio device is playable by enabling the A2DP (Advanced Audio Distribution Profile).

To connect the last-connected device from this unit

Activate the BLUETOOTH function on the BLUETOOTH device.
Press SRC to select [BT PHONE] or [BT AUDIO].
Press ENTER to connect with the cellular phone, or PAUSE to connect with the audio device.

Note

While streaming BLUETOOTH audio, you cannot connect from this unit to the cellular phone. Connect from the cellular phone to this unit instead.

Tip

With BLUETOOTH signal on: when the ignition is turned to on, this unit reconnects automatically to the last-connected cellular phone.

Connecting with an iPhone/iPod (BLUETOOTH Auto Pairing)

When an iPhone/iPod with iOS5 or later installed is connected to the USB port, the unit is paired and connected with the iPhone/iPod automatically.
To enable BLUETOOTH Auto Pairing, make sure [AUTOPAIR] in [BT] is set to [ON] (page 23).

1 Activate the BLUETOOTH function on the iPhone/iPod.

2 Connect an iPhone/iPod to the USB port.

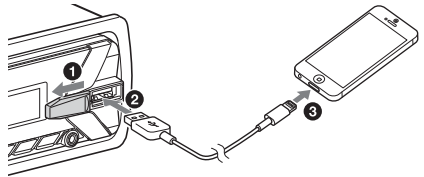

Make sure that  lights up on the display of the unit.

Notes

- BLUETOOTH Auto Pairing is not possible if the unit is already connected to another BLUETOOTH device. In this case, disconnect the other device, then connect the iPhone/iPod again.
- If BLUETOOTH Auto Pairing is not established, see "Preparing a BLUETOOTH Device" for details (page 9).

Connecting a USB Device

1 Turn down the volume on the unit.

2 Connect the USB device to the unit.

To connect an iPod/iPhone, use the USB connection cable for iPod (not supplied).

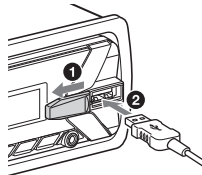

Connecting Other Portable Audio Device

- 1 Turn off the portable audio device.
- 2 Turn down the volume on the unit.
- 3 Connect the portable audio device to the AUX input jack (stereo mini jack) on the unit with a connecting cord (not supplied)*.

* Be sure to use a straight type plug.

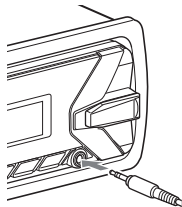

- 4 Press SRC to select [AUX].

To match the volume level of the connected device to other sources

Start playback of the portable audio device at a moderate volume, and set your usual listening volume on the unit.

Press MENU, then select [SET SOUND] → [SET AUX VOL] (page 22).

Listening to the Radio

Listening to the Radio

Tuning step setting is required (page 9).

To listen to the radio, press SRC to select [TUNER].

Storing automatically (BTM)

- 1 Press MODE to change the band (FM1, FM2, FM3, AM1 or AM2).
- 2 Press MENU, rotate the control dial to select [SET GENERAL], then press it.
- 3 Rotate the control dial to select [SET BTM], then press it.
The unit stores stations in order of frequency on the number buttons.

Tuning

- 1 Press MODE to change the band (FM1, FM2, FM3, AM1 or AM2).
- 2 Perform tuning.

To tune manually

Press and hold SEEK +/- to locate the approximate frequency, then press SEEK +/- repeatedly to fine adjust to the desired frequency.

To tune automatically

Press SEEK +/-.

Scanning stops when the unit receives a station.

Storing manually

- 1 While receiving the station that you want to store, press and hold a number button (1 to 6) until [MEM] appears.

Receiving the stored stations

- 1 Select the band, then press a number button (1 to 6).

Using Radio Data System (RDS)

Selecting program types (PTY)

- 1 Press PTY during FM reception.
- 2 Rotate the control dial until the desired program type appears, then press it.
The unit starts to search for a station broadcasting the selected program type.

Type of programs (tuner step: 200 kHz/10 kHz)

NEWS (News), **INFORM** (Information), **SPORTS** (Sports), **TALK** (Talk), **ROCK** (Rock), **CLS ROCK** (Classic Rock), **ADLT HIT** (Adult Hits), **SOFT RCK** (Soft Rock), **TOP 40** (Top 40), **COUNTRY** (Country), **OLDIES** (Oldies), **SOFT** (Soft), **NOSTALGA** (Nostalgia), **JAZZ** (Jazz), **CLASSICL** (Classical), **R & B** (Rhythm and Blues), **SOFT R&B** (Soft Rhythm and Blues), **LANGUAGE** (Foreign Language), **REL MUSC** (Religious Music), **REL TALK** (Religious Talk), **PERSNLTY** (Personality), **PUBLIC** (Public), **COLLEGE** (College), **HABL ESP** (Spanish Talk), **MUSC ESP** (Spanish Music), **HIP HOP** (Hip-Hop), **WEATHER** (Weather)

Type of programs (tuner step: 100 kHz/10 kHz, 50 kHz/9 kHz)

NEWS (News), **AFFAIRS** (Current Affairs), **INFO** (Information), **SPORT** (Sports), **EDUCATE** (Education), **DRAMA** (Drama), **CULTURE** (Culture), **SCIENCE** (Science), **VARIED** (Varied), **POP M** (Pop Music), **ROCK M** (Rock Music), **EASY M** (M.O.R. Music), **LIGHT M** (Light classical), **CLASSICS** (Serious classical), **OTHER M** (Other Music), **WEATHER** (Weather), **FINANCE** (Finance), **CHILDREN** (Children's program), **SOCIAL A** (Social Affairs), **RELIGION** (Religion), **PHONE IN** (Phone In), **TRAVEL** (Travel), **LEISURE** (Leisure), **JAZZ** (Jazz Music), **COUNTRY** (Country Music), **NATION M** (National Music), **OLDIES** (Oldies Music), **FOLK M** (Folk Music), **DOCUMENT** (Documentary)

Setting clock time (CT)

The CT data from the RDS transmission sets the clock.

- 1 Set [SET CT-ON] in [SET GENERAL] (page 21).

Listening to the SiriusXM Radio (US/Canada only)

Activating your SiriusXM Subscription

Only SiriusXM brings you more of what you love to listen to, all in one place. Get over 140 channels, including commercial-free music plus the best sports, news, talk, comedy and entertainment. Welcome to the world of satellite radio. A SiriusXM Connect Vehicle Tuner and Subscription are required. For more information, visit www.siriusxm.com

After installing your SiriusXM Connect Vehicle Tuner and antenna, press SRC to select [SIRIUSXM]. You should be able to hear the SiriusXM preview channel on Channel 1. After verifying that you can hear the preview channel, select Channel 0 to find

the Radio ID of your tuner. In addition, the Radio ID is located on the bottom of the SiriusXM Connect Vehicle Tuner and its packaging. You will need this number to activate your subscription. Write the number down for reference.

In the USA, you can activate online or by calling SiriusXM Listener Care:

- Online: Visit www.siriusxm.com/activatenow
- Phone: Call 1-866-635-2349

In Canada, you can activate online or by calling SiriusXM Listener Care:

- Online: Visit www.siriusxm.ca/activatexm
- Phone: Call 1-877-438-9677

As part of the activation process, the SiriusXM satellites will send an activation message to your tuner. When your radio detects that the tuner has received the activation message, your radio will display: [SUBSCRIPTION UPDATED - ENTER TO CONTINUE]. Once subscribed, you can tune to channels in your subscription plan.

Notes

- The activation process usually takes 10 to 15 minutes, but may take up to an hour.
- Your radio will need to be turned on and receiving the SiriusXM signal to receive the activation message.

Selecting channels for SiriusXM

- 1 Press **Q** (browse).
- 2 Rotate the control dial to select [CHANNEL], then press it.
- 3 Rotate the control dial to select the desired channel, then press it.

To select channels from categories

- 1 Press **Q** (browse).
- 2 Rotate the control dial to select [CATEGORY], then press it.
- 3 Rotate the control dial to select the desired category, then press it.

To store channels

- 1 While receiving the channel that you want to store, press and hold a number button (1 to 6) until [MEM] appears.

To receive the stored channel, press MODE to select [SX1], [SX2] or [SX3], then press a number button (1 to 6).

To set a parental control

The parental control feature allows you to limit access to SiriusXM channels with mature content. When enabled, the parental control feature requires you to enter a passcode to tune to the locked channels. Information on setting up the passcode and locking channels can be found below.

- 1 Press **MENU** and rotate the control dial.
- 2 Select [SET GENERAL] → [SET PARENTAL] → [SET LOCK SEL] → [SET LOCK-ON].
- 3 Enter the passcode by rotating the control dial on the unit or pressing **↑/↓** on the remote commander.
To move the entry position, press **SEEK +/-** on the unit or **←/→** on the remote commander.
The initial passcode is [0000].
- 4 After entering the passcode, press **ENTER**.

To unlock the channels, select [SET LOCK-OFF].

To change the passcode

- 1 Press **MENU** and rotate the control dial.
- 2 Select [SET GENERAL] → [SET PARENTAL] → [SET CODEEDIT].
- 3 Enter the current passcode on the current passcode input display, then press **ENTER**.
The initial passcode is [0000].
- 4 Enter your new 4-digit passcode on the new passcode input display, then press **ENTER**.

To change display items

Press **DSPL** to change as follows:

Channel Number (Default) → Channel Name → Artist Name → Song Title → Content Info → Category Name → Clock

Playback

Playing a USB Device

In these Operating Instructions, “iPod” is used as a general reference for the iPod functions on an iPod and iPhone, unless otherwise specified by the text or illustrations.

For details on the compatibility of your iPod, see “About iPod” (page 24) or visit the support site on the back cover.

MSC (Mass Storage Class) and MTP (Media Transfer Protocol) type USB devices (such as a USB flash drive, digital media player, Android smartphone) compliant with the USB standard can be used. Depending on the digital media player or Android smartphone, setting the USB connection mode to MTP is required.

Notes

- For details on the compatibility of your USB device, visit the support site on the back cover.
- Playback of the following files is not supported.
 - MP3/WMA/FLAC:
 - copyright-protected files
 - DRM (Digital Rights Management) files
 - Multi-channel audio files
 - MP3/WMA:
 - lossless compression files

1 Connect a USB device to the USB port (page 11).

Playback starts.

If a device is already connected, to start playback, press SRC to select [USB] ([IPD] appears in the display when the iPod is recognized).

2 Adjust the volume on this unit.

To stop playback

Press and hold OFF for 1 second.

To remove the device

Stop playback, then remove the device.

Caution for iPhone

When you connect an iPhone via USB, phone call volume is controlled by the iPhone, not the unit. Do not inadvertently increase the volume on the unit during a call, as a sudden loud sound may result when the call ends.

Operating an iPod directly (Passenger control)

1 During playback, press and hold MODE until [MODE IPOD] appears.

Operations of the iPod become available.

Note that the volume can be adjusted only by the unit.

To exit passenger control

Press and hold MODE until [MODE AUDIO] appears.

Playing a BLUETOOTH Device

You can play contents on a connected device that supports BLUETOOTH A2DP (Advanced Audio Distribution Profile).



1 Make BLUETOOTH connection with the audio device (page 10).

2 Press SRC to select [BT AUDIO].

3 Operate the audio device to start playback.

4 Adjust the volume on this unit.

Notes

- Depending on the audio device, information such as title, track number/time and playback status may not be displayed on this unit.
- Even if the source is changed on this unit, playback of the audio device does not stop.

To match the volume level of the BLUETOOTH device to other sources

Start playback of the BLUETOOTH audio device at a moderate volume, and set your usual listening volume on the unit.

Press MENU, then select [SET SOUND] → [SET BTA VOL.] (page 22).

Searching and Playing Tracks

Repeat play and shuffle play

- 1 During playback, press ◀ (repeat) or ↻ (shuffle) repeatedly to select the desired play mode.

Playback in the selected play mode may take time to start.

Available play modes differ depending on the selected sound source.

Searching a track by name (Quick-BrowZer™)

- 1 During USB playback, press Q (browse)* to display the list of search categories.

When the track list appears, press ⏪ (back) repeatedly to display the desired search category.

* During USB playback, press Q (browse) for more than 2 seconds to directly return to the beginning of the category list.

- 2 Rotate the control dial to select the desired search category, then press it to confirm.
- 3 Repeat step 2 to search the desired track. Playback starts.

To exit the Quick-BrowZer mode

Press Q (browse).

Searching by skipping items (Jump mode)

- 1 Press Q (browse).
- 2 Press SEEK +.
- 3 Rotate the control dial to select the item. The list is jumped in steps of 10% of the total number of items.
- 4 Press ENTER to return to the Quick-BrowZer mode. The selected item appears.
- 5 Rotate the control dial to select the desired item, then press it. Playback starts.

Listening to Pandora®

Pandora® is available to stream music through your iPhone and Android smartphone. You can control Pandora® on a USB-connected iPhone or BLUETOOTH-connected Android smartphone from this unit.

Pandora® is only available in certain countries.

Please visit

<http://www.pandora.com/legal>
for more information.

Setting up Pandora®

- 1 Check the compatibility of your mobile device by visiting the support site on the back cover.
- 2 Download the latest version of the Pandora® application from your smartphone's app store. A list of compatible devices can be found at www.pandora.com/everywhere/mobile

Streaming Pandora®

- 1 Connect this unit with the mobile device.
 - iPhone via USB (page 11)
 - Android smartphone via BLUETOOTH function (page 10)
- 2 Press SRC to select [PANDORA USB] or [BT PANDORA].
- 3 Launch Pandora® application on your mobile device.
- 4 Press PAUSE to start playback.

If the device number appears

Make sure that the same numbers are displayed (e.g., 123456) in this unit and the mobile device, then press ENTER on this unit and select [Yes] on the mobile device.

When activating the BLUETOOTH function

You can adjust the volume level.

Press MENU, then select [SET SOUND] → [SET BTA VOL.] (page 22).

Available Operations in Pandora®

"Thumbs" feedback

"Thumbs Up" or "Thumbs Down" feedback allows you to personalize stations.

- 1 During playback, press ▲ (Thumbs Up) or ▼ (Thumbs Down).

Using the station list

The station list allows you to easily select a desired station.

- 1 During playback, press Q (browse).
- 2 Press SEEK + to select the sorting order [BY DATE] or [A TO Z].
- 3 Rotate the control dial to select the desired station, then press it. Playback starts.

Bookmarking

The track currently being played can be bookmarked and stored in your Pandora® account.

- 1 During playback, press MODE.

Handsfree Calling (via BLUETOOTH only)

To use a cellular phone, connect it with this unit. For details, see "Preparing a BLUETOOTH Device" (page 9).



Receiving a Call

- 1 Press **CALL** when a call is received with a ringtone.

The phone call starts.

Note

The ringtone and talker's voice are output only from the front speakers.

To reject the call

Press and hold **OFF** for 1 second.

To end the call

Press **CALL** again.

Making a Call

You can make a call from the phonebook or call history when a cellular phone supporting PBAP (Phone Book Access Profile) is connected.

From the phonebook

- 1 Press **CALL**, rotate the control dial to select [**PHONE BOOK**], then press it.
- 2 Rotate the control dial to select an initial from the initial list, then press it.
- 3 Rotate the control dial to select a name from the name list, then press it.

- 4 Rotate the control dial to select a number from the number list, then press it.

The phone call starts.

From the call history

- 1 Press **CALL**, rotate the control dial to select [**RECENT CALL**], then press it.
A list of the call history appears.
- 2 Rotate the control dial to select a name or phone number from the call history, then press it.
The phone call starts.

By phone number input

- 1 Press **CALL**, rotate the control dial to select [**DIAL NUMBER**], then press it.
 - 2 Rotate the control dial to enter the phone number, and lastly select [] (space), then press **ENTER***.
The phone call starts.
- * To move the digital indication, press **SEEK +/-**.

Note

[] appears instead of [#] on the display.

By redial

- 1 Press **CALL**, rotate the control dial to select [**REDIAL**], then press it.
The phone call starts.

By preset number

- 1 Press **SRC** to select [**BT PHONE**].
- 2 Press a number button (1 to 6) to select the contact you want to call.
- 3 Press **ENTER**.
The phone call starts.

Presetting phone numbers

You can store up to 6 contacts in the preset dial.

- 1** Select a phone number that you want to store in the preset dial, from the phonebook, call history or by inputting the phone number directly.
The phone number appears in the display of this unit.
- 2** Press and hold a number button (1 to 6) until [MEM] appears.
The contact is stored in the selected preset number.

By voice tags

You can make a call by saying the voice tag stored in a connected cellular phone that has a voice dialing function.

- 1** Press **CALL**, rotate the control dial to select **[VOICE DIAL]**, then press it.
Alternatively, press and hold **VOICE** for more than 2 seconds.
- 2** Say the voice tag stored on the cellular phone.
Your voice is recognized, and the call is made.

To cancel voice dialing

Press **VOICE**.

Available Operations during Call

To adjust the ringtone volume

Rotate the control dial while receiving a call.

To adjust the talker's voice volume

Rotate the control dial during a call.

To adjust the volume for the other party (Mic gain adjustment)

Press **MIC**.

Adjustable volume levels: [MIC-LOW], [MIC-MID], [MIC-HI].

To reduce echo and noise (Echo Canceler/ Noise Canceler Mode)

Press and hold **MIC**.

Settable mode: [EC/NC-1], [EC/NC-2].

To switch between handsfree mode and handheld mode

During a call, press **MODE** to switch the phone call audio between the unit and cellular phone.

Note

Depending on the cellular phone, this operation may not be available.

Useful Functions

Using Siri Eyes Free

Siri Eyes Free allows you to use an iPhone handsfree by simply speaking into the microphone. This function requires you to connect an iPhone to the unit via BLUETOOTH. Availability is limited iPhone 4s or later. Make sure that your iPhone is running the latest iOS version.

You must complete BLUETOOTH registration and connection configurations for the iPhone with the unit in advance. For details, see “Preparing a BLUETOOTH Device” (page 9).

1 Activate the Siri function on the iPhone.

For details, refer to the operating instructions supplied with the iPhone.

2 Press and hold VOICE for more than 2 seconds.

The voice command display appears.

3 After the iPhone beeps, speak into the microphone.

The iPhone beeps again, then Siri starts responding.

To deactivate Siri Eyes Free

Press VOICE.

Notes

- The iPhone may not recognize your voice depending on usage conditions. (For example, if you are in a moving boat.)
- Siri Eyes Free may not function properly, or the response time may lag in locations where iPhone signals are difficult to receive.
- Depending on the iPhone's operating condition, Siri Eyes Free may not function properly, or may quit.
- If you play a track with an iPhone using the BLUETOOTH audio connection, when the track starts playback via BLUETOOTH, Siri Eyes Free automatically quits and the unit switches to the BLUETOOTH audio source.
- When Siri Eyes Free is activated during audio playback, the unit may switch to the BLUETOOTH audio source even if you do not specify a track to play.
- When connecting the iPhone to the USB port, Siri Eyes Free may not function properly, or may quit.

- When connecting the iPhone to the unit via USB, do not activate Siri with the iPhone. Siri Eyes Free may not function properly, or may quit.
- There is no audio sound while Siri Eyes Free is activated.

Settings

Canceling the DEMO Mode

You can cancel the demonstration display which appears when the source is off and the clock is displayed.

- 1 Press **MENU**, rotate the control dial to select **[SET GENERAL]**, then press it.
- 2 Rotate the control dial to select **[SET DEMO]**, then press it.
- 3 Rotate the control dial to select **[SET DEMO-OFF]**, then press it.
The setting is complete.
- 4 Press **↶** (back) twice.
The display returns to normal reception/play mode.

Basic Setting Operation

You can set items in the following setup categories: General setup (GENERAL), Sound setup (SOUND), Display setup (DISPLAY), BLUETOOTH setup (BT) (Not available when the BT phone is selected.)

- 1 Press **MENU**.
- 2 Rotate the control dial to select the setup category, then press it.
The items that can be set differ depending on the source and settings.
- 3 Rotate the control dial to select the options, then press it.

To return to the previous display

Press **↶** (back).

General Setup (GENERAL)

DEMO (demonstration)

Activates the demonstration: [ON], [OFF].

CLOCK-ADJ (clock adjust) (page 9)

TUNER-STP (tuner step) (page 9)

(Available only while the source is off and the clock is displayed.)

CAUT ALM (caution alarm)

Activates the caution alarm: [ON], [OFF] (page 8).

(Available only while the source is off and the clock is displayed.)

BEEP

Activates the beep sound: [ON], [OFF].

AUTO OFF

Shuts off automatically after a desired time when the unit is turned off: [NO], [30S] (30 seconds), [30M] (30 minutes), [60M] (60 minutes).

CT (clock time)

Activates the CT function: [ON], [OFF].

BTM (best tuning memory) (page 12)

(Available only when the tuner is selected.)

PARENTAL

Sets the parental lock to [ON], [OFF], and edits the passcode (page 14).
(Available only when SiriusXM is selected.)

SXMRESET (SiriusXM reset)

Initializes the SiriusXM Connect Vehicle Tuner settings (preset channels/parental lock): [YES], [NO].
(Available only when SiriusXM is selected.)

Sound Setup (SOUND)

This setup menu is available when any source except for the BT phone is selected.

EQ5 PRESET

Selects an equalizer curve from 10 equalizer curves or off: [OFF], [R&B], [ROCK], [POP], [DANCE], [HIP-HOP], [ELECTRONICA], [JAZZ], [SOUL], [COUNTRY], [CUSTOM].

The equalizer curve setting can be memorized for each source.

EQ5 SETTING

Sets [CUSTOM] of EQ5.

BASE

Selects a preset equalizer curve as a basis for further customizing: [BAND1] (low frequency), [BAND2] (mid-low frequency), [BAND3] (mid frequency), [BAND4] (mid-high frequency), [BAND5] (high frequency).

The volume level is adjustable in 1 dB steps, from -10 dB to +10 dB.

BALANCE

Adjusts the sound balance: [RIGHT-15] – [CENTER] – [LEFT-15].

FADER

Adjusts the relative level: [FRONT-15] – [CENTER] – [REAR-15].

S.WOOFER (subwoofer)

SW LEVEL (subwoofer level)

Adjusts the subwoofer volume level:

[+6 dB] – [0 dB] – [-6 dB], [ATT].

([ATT] is displayed at the lowest setting.)

SW PHASE (subwoofer phase)

Selects the subwoofer phase: [NORM], [REV].

LPF FREQ (low pass filter frequency)

Selects the subwoofer cut-off frequency: [80Hz], [100Hz], [120Hz].

AUX VOL (AUX volume level)

Adjusts the volume level for each connected auxiliary device: [+18 dB] – [0 dB] – [-8 dB].

This setting negates the need to adjust the volume level between sources.

BTA VOL (BLUETOOTH audio volume level)

Adjusts the volume level for each connected BLUETOOTH device: [+6 dB] – [0 dB] – [-6 dB].

This setting negates the need to adjust the volume level between sources.

Display Setup (DISPLAY)

DIMMER

Changes the display brightness: [ON], [OFF].

SND SYNC (sound synchronization)

Activates the synchronization of the illumination with the sound: [ON], [OFF].

AUTO SCR (auto scroll)

Scrolls long items automatically: [ON], [OFF].

(Not available when the AUX or tuner is selected.)

BLUETOOTH Setup (BT)

PAIRING (page 10)

PHONE BOOK (page 18)

REDIAL (page 18)

RECENT CALL (page 18)

VOICE DIAL (page 19)

DIAL NUMBER (page 18)

RINGTONES

Selects whether this unit or the connected cellular phone outputs the ringtone: [1] (this unit), [2] (cellular phone).

AUTO ANS (auto answer)

Sets this unit to answer an incoming call automatically: [OFF], [1] (about 3 seconds), [2] (about 10 seconds).

AUTOPAIR (auto pairing)

Start BLUETOOTH pairing automatically when iOS device version 5.0 or later is connected via USB: [ON], [OFF].

BT SIGNAL (BLUETOOTH signal) (page 10)

Activates/deactivates the BLUETOOTH function.

BT INIT (BLUETOOTH initialize)

Initializes all the BLUETOOTH related settings (pairing information, preset number, device information, etc.): [YES], [NO].

When disposing the unit, initialize all the settings.

(Available only while the source is off and the clock is displayed.)

Additional Information

Precautions

- Cool off the unit beforehand if your boat has been moored in direct sunlight.
- Do not leave the front panel or audio devices brought in inside the boat, or it may cause malfunction due to high temperature in direct sunlight.
- Power antenna (aerial) extends automatically.

To maintain high sound quality

Do not splash liquid onto the unit.

Playback order of audio files

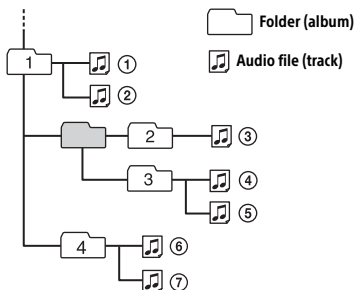

About iPod

- You can connect to the following iPod models. Update your iPod devices to the latest software before use.

Compatible iPhone/iPod models

Compatible Model	USB
iPhone 6 Plus	○
iPhone 6	○
iPhone 5s	○
iPhone 5c	○
iPhone 5	○
iPhone 4s	○
iPhone 4	○
iPhone 3GS	○
iPod touch (5th generation)	○
iPod touch (4th generation)	○
iPod touch (3rd generation)	○
iPod classic	○
iPod nano (7th generation)	○
iPod nano (6th generation)	○
iPod nano (5th generation)	○

- “Made for iPod,” and “Made for iPhone,” mean that an electronic accessory has been designed to connect specifically to iPod or iPhone, respectively, and has been certified by the developer to meet Apple performance standards. Apple is not responsible for the operation of this device or its compliance with safety and regulatory standards. Please note that the use of this accessory with iPod or iPhone may affect wireless performance.

If you have any questions or problems concerning your unit that are not covered in this manual, consult your nearest Sony dealer.

Maintenance

Replacing the lithium battery of the remote commander

Under normal conditions, the battery will last approximately 1 year. (The service life may be shorter, depending on the conditions of use.) When the battery becomes weak, the range of the remote commander becomes shorter.

CAUTION

Danger of explosion if battery is incorrectly replaced. Replaced only with the same or equivalent type.

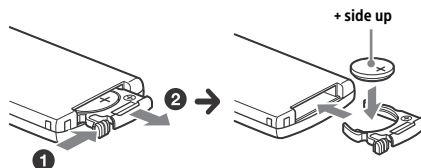

Notes on the lithium battery

- Keep the lithium battery out of the reach of children. Should the battery be swallowed, immediately consult a doctor.
- Wipe the battery with a dry cloth to ensure a good contact.
- Be sure to observe the correct polarity when installing the battery.
- Do not hold the battery with metallic tweezers, otherwise a short-circuit may occur.

Cleaning the connectors

The unit may not function properly if the connectors between the unit and the front panel are not clean. In order to prevent this, detach the front panel (page 8) and clean the connectors with a cotton swab. Do not apply too much force. Otherwise, the connectors may be damaged.

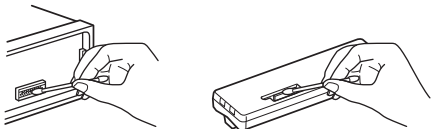

Notes

- For safety, turn off the ignition before cleaning the connectors, and remove the key from the ignition switch.
- Never touch the connectors directly with your fingers or with any metal device.

Specifications

FOR THE CUSTOMERS IN THE USA. NOT APPLICABLE IN CANADA, INCLUDING IN THE PROVINCE OF QUEBEC.

POUR LES CLIENTS AUX ÉTATS-UNIS. NON APPLICABLE AU CANADA, Y COMPRIS LA PROVINCE DE QUÉBEC.

AUDIO POWER SPECIFICATIONS



CEA2006 Standard
Power Output: 17 Watts RMS × 4 at 4 Ohms < 1% THD+N
SN Ratio: 80 dBA
(reference: 1 Watt into 4 Ohms)

Tuner section

FM

Tuning range:

- 87.5 – 108.0 MHz (at 50 kHz step)
- 87.5 – 108.0 MHz (at 100 kHz step)
- 87.5 – 107.9 MHz (at 200 kHz step)

FM tuning step:

50 kHz/100 kHz/200 kHz switchable

Antenna (aerial) terminal:

External antenna (aerial) connector

Intermediate frequency:

FM CCIR: -1,956.5 to -487.3 kHz and +500.0 to +2,095.4 kHz

Usable sensitivity: 7 dBf

Selectivity: 75 dB at 400 kHz

Signal-to-noise ratio: 73 dB

Separation: 50 dB at 1 kHz

Frequency response: 20 – 15,000 Hz

AM

Tuning range:

- 531 – 1,602 kHz (at 9 kHz step)
- 530 – 1,710 kHz (at 10 kHz step)

AM tuning step:

9 kHz/10 kHz switchable

Antenna (aerial) terminal:

External antenna (aerial) connector

Sensitivity: 26 μ V

USB Player section

Interface: USB (Full-speed)

Maximum current: 1 A

The maximum number of recognizable tracks:

- folders (albums): 256
- files (tracks) per folder: 256

Corresponding codec:

MP3 (.mp3)

Bit rate: 8 – 320 kbps (Supports VBR (Variable Bit Rate))

Sampling rate: 16 – 48 kHz

WMA (.wma)

Bit rate: 32 – 192 kbps (Supports VBR (Variable Bit Rate))

Sampling rate: 32 kHz, 44.1 kHz, 48 kHz

FLAC (.flac)

Bit depth: 16 bit, 24 bit

Sampling rate: 44.1 kHz, 48 kHz

Wireless Communication

Communication System:

BLUETOOTH Standard version 3.0

Output:

BLUETOOTH Standard Power Class 2 (Max. +4 dBm)

Maximum communication range*1:

Line of sight approx. 10 m (33 ft)

Frequency band:

2.4 GHz band (2.4000 – 2.4835 GHz)

Modulation method: FHSS

Compatible BLUETOOTH Profiles*2:

- A2DP (Advanced Audio Distribution Profile) 1.3
- AVRCP (Audio Video Remote Control Profile) 1.3
- HFP (Handsfree Profile) 1.6
- PBAP (Phone Book Access Profile)

Corresponding codec:

SBC (.sbc)

*1 The actual range will vary depending on factors such as obstacles between devices, magnetic fields around a microwave oven, static electricity, reception sensitivity, antenna (aerial)'s performance, operating system, software application, etc.

*2 BLUETOOTH standard profiles indicate the purpose of BLUETOOTH communication between devices.

Power amplifier section

Output: Speaker outputs

Speaker impedance: 4 – 8 ohms

Maximum power output: 55 W × 4 (at 4 ohms)

General

Outputs:

Audio outputs terminal (REAR, SUB)

Power antenna (aerial)/Power amplifier control terminal (REM OUT)

Inputs:

SiriusXM input terminal (US/Canada only)

Remote controller input terminal

Antenna (aerial) input terminal

AUX input jack (stereo mini jack)

USB port

Power requirements: 12 V DC boat battery (negative ground (earth))

Rated current consumption: 10 A

Dimensions:

Approx. 178 mm × 50 mm × 120 mm
(7 1/8 in × 2 in × 4 3/4 in) (w/h/d)

Mounting dimensions:

Approx. 182 mm × 53 mm × 102 mm
(7 1/4 in × 2 1/8 in × 4 1/8 in) (w/h/d)

Mass: Approx. 0.7 kg (1 lb 9 oz)

Package contents:

Main unit (1)

Remote commander (1): RM-X231

Parts for installation and connections (1 set)

Optional accessories/equipment*:

SiriusXM Connect Vehicle Tuner: SXV100

Marine remote commander: RM-X11M

* Accessories/equipment other than the marine remote commander RM-X11M are not waterproof. Do not subject them to water.

Your dealer may not handle some of the above listed accessories. Please ask the dealer for detailed information.

Design and specifications are subject to change without notice.

Copyrights



SiriusXM Connect Vehicle Tuner and Subscription sold separately.

www.siriusxm.com

Sirius, XM and all related marks and logos are trademarks of Sirius XM Radio Inc. All rights reserved.

The Bluetooth® word mark and logos are registered trademarks owned by Bluetooth SIG, Inc. and any use of such marks by Sony Corporation is under license. Other trademarks and trade names are those of their respective owners.

The N-Mark is a trademark or registered trademark of NFC Forum, Inc. in the United States and in other countries.

Windows Media is either a registered trademark or trademark of Microsoft Corporation in the United States and/or other countries.

This product is protected by certain intellectual property rights of Microsoft Corporation. Use or distribution of such technology outside of this product is prohibited without a license from Microsoft or an authorized Microsoft subsidiary.

iPhone, iPod, iPod classic, iPod nano, iPod touch, and Siri are trademarks of Apple Inc., registered in the U.S. and other countries.

MPEG Layer-3 audio coding technology and patents licensed from Fraunhofer IIS and Thomson.

Pandora®, the Pandora® logo, and the Pandora® trade dress are trademarks or registered trademarks of Pandora Media, Inc., used with permission.

Google, Google Play and Android are trademarks of Google Inc.

libFLAC

Copyright (C) 2000-2009 Josh Coalson
Copyright (C) 2011-2013 Xiph.Org Foundation

Redistribution and use in source and binary forms, with or without modification, are permitted provided that the following conditions are met:

- Redistributions of source code must retain the above copyright notice, this list of conditions and the following disclaimer.
- Redistributions in binary form must reproduce the above copyright notice, this list of conditions and the following disclaimer in the documentation and/or other materials provided with the distribution.
- Neither the name of the Xiph.org Foundation nor the names of its contributors may be used to endorse or promote products derived from this software without specific prior written permission.

THIS SOFTWARE IS PROVIDED BY THE COPYRIGHT HOLDERS AND CONTRIBUTORS "AS IS" AND ANY EXPRESS OR IMPLIED WARRANTIES, INCLUDING, BUT NOT LIMITED TO, THE IMPLIED WARRANTIES OF MERCHANTABILITY AND FITNESS FOR A PARTICULAR PURPOSE ARE DISCLAIMED. IN NO EVENT SHALL THE FOUNDATION OR CONTRIBUTORS BE LIABLE FOR ANY DIRECT, INDIRECT, INCIDENTAL, SPECIAL, EXEMPLARY, OR CONSEQUENTIAL DAMAGES (INCLUDING, BUT NOT LIMITED TO, PROCUREMENT OF SUBSTITUTE GOODS OR SERVICES; LOSS OF USE, DATA, OR PROFITS; OR BUSINESS INTERRUPTION) HOWEVER CAUSED AND ON ANY THEORY OF LIABILITY, WHETHER IN CONTRACT, STRICT LIABILITY, OR TORT (INCLUDING NEGLIGENCE OR OTHERWISE) ARISING IN ANY WAY OUT OF THE USE OF THIS SOFTWARE, EVEN IF ADVISED OF THE POSSIBILITY OF SUCH DAMAGE.

Troubleshooting

The following checklist will help you remedy problems you may encounter with your unit. Before going through the checklist below, check the connection and operating procedures.

For details on using the fuse and removing the unit from the dashboard, see "Connection/Installation" (page 33).

If the problem is not solved, visit the support site on the back cover.

General

No power is being supplied to the unit.

- If the unit is turned off and the display disappears, the unit cannot be operated with the remote commander.
 - Turn on the unit.

No sound or the sound is very low.

- The position of the fader control [FADER] is not set for a 2-speaker system.
- The volume of the unit and/or connected device is very low.
 - Increase the volume of the unit and connected device.

No beep sound.

- An optional power amplifier is connected and you are not using the built-in amplifier.

The contents of the memory have been erased.

- The power supply lead or battery has been disconnected or not connected properly.

Stored stations and correct time are erased.

The fuse has blown.

Makes a noise when the position of the ignition is switched.

- The leads are not matched correctly with the boat's accessory power connector.

During playback or reception, the demonstration mode starts.

- If no operation is performed for 5 minutes with [DEMO-ON] set, the demonstration mode starts.
 - Set [DEMO-OFF] (page 21).

The display disappears from/does not appear in the display window.

- The dimmer is set to [DIM-ON] (page 22).
- The display disappears if you press and hold OFF.
 - Press OFF on the unit until the display appears.
- The connectors are dirty (page 24).

The display/illumination flashes.

- The power supply is not sufficient.
 - Check that the boat battery supplies enough power to the unit. (The power requirement is 12 V DC.)

The operation buttons do not function.

- The connection is not correct.
 - Check the connection of the unit.
 - If the situation does not improve, press DSPL and  (back)/MODE for more than 2 seconds to reset the unit.
 - The contents stored in memory are erased.
 - For your safety, do not reset the unit while you are driving.

Radio reception**Stations cannot be received.****The sound is hampered by noises.**

- The connection is not correct.
 - If your boat has built-in radio antenna (aerial) in the rear/side glass, connect an REM OUT lead (blue/white striped) or accessory power supply lead (red) to the power supply lead of a boat's antenna (aerial) booster.
 - Check the connection of the boat antenna (aerial).
 - If the auto antenna (aerial) will not extend, check the connection of the power antenna (aerial) control lead.
- The tuning step setting has been erased.
 - Set the tuning step again (page 9).

Preset tuning is not possible.

- The broadcast signal is too weak.

RDS**PTY displays [- - - - -].**

- The current station is not an RDS station.
- RDS data has not been received.
- The station does not specify the program type.

USB device playback**You cannot play items via a USB hub.**

- This unit cannot recognize USB devices via a USB hub.

A USB device takes longer to play.

- The USB device contains files with a complicated tree structure.

The sound is intermittent.

- The sound may be intermittent at a high-bit-rate.
- DRM (Digital Rights Management) files may not be playable in some cases.

Audio file cannot be played.

- USB device formatted with file systems other than FAT16 or FAT32 are unsupported.*

* This unit supports FAT16 and FAT32, but some USB device may not support all of these FAT. For details, refer to the operating instruction of each USB device or contact the manufacturer.

NFC function**One touch connection (NFC) is not possible.**

- If the smartphone does not respond to the touching.
 - Check that the NFC function of the smartphone is turned on.
 - Move the N-Mark part of the smartphone closer to the N-Mark part on this unit.
 - If the smartphone is in a case, remove it.
- NFC receiving sensitivity depends on the device. If One touch connection with the smartphone fails several times, make BLUETOOTH connection manually.

BLUETOOTH function

The connecting device cannot detect this unit.

- Before the pairing is made, set this unit to pairing standby mode.
- While connected to a BLUETOOTH device, this unit cannot be detected from another device.
 - Disconnect the current connection and search for this unit from another device.
- When the device pairing is made, set the BLUETOOTH signal output to on (page 10).

Connection is not possible.

- The connection is controlled from one side (this unit or BLUETOOTH device), but not both.
 - Connect to this unit from a BLUETOOTH device or vice versa.

The name of the detected device does not appear.

- Depending on the status of the other device, it may not be possible to obtain the name.

No ringtone.

- Adjust the volume by rotating the control dial while receiving a call.
- Depending on the connecting device, the ringtone may not be sent properly.
 - Set [RINGTONE] to [1] (page 22).
- The front speakers are not connected to the unit.
 - Connect the front speakers to the unit. The ringtone is output only from the front speakers.

The talker's voice cannot be heard.

- The front speakers are not connected to the unit.
 - Connect the front speakers to the unit. The talker's voice is output only from the front speakers.

A call partner says that the volume is too low or high.

- Adjust the volume accordingly using mic gain adjustment (page 19).

Echo or noise occurs in phone call conversations.

- Lower the volume.
- Set EC/NC Mode to [EC/NC-1] or [EC/NC-2] (page 19).
- If the ambient noise other than the phone call sound is loud, try reducing this noise.
E.g.: If a window is open and outside noise, etc., is loud, shut the window. If an air conditioner is loud, lower the air conditioner.

The phone is not connected.

- When BLUETOOTH audio is played, the phone is not connected even if you press CALL.
 - Connect from the phone.

The phone sound quality is poor.

- Phone sound quality depends on reception conditions of cellular phone.
 - Move your boat to a place where you can enhance the cellular phone's signal if the reception is poor.

The volume of the connected audio device is low (high).

- Volume level will differ depending on the audio device.
 - Adjust the volume of the connected audio device or this unit.

The sound skips during playback of a BLUETOOTH audio device.

- Reduce the distance between the unit and the BLUETOOTH audio device.
- If the BLUETOOTH audio device is stored in a case which interrupts the signal, remove the audio device from the case during use.
- Several BLUETOOTH devices or other devices which emit radio waves are in use nearby.
 - Turn off the other devices.
 - Increase the distance from the other devices.
- The playback sound stops momentarily when the connection between this unit and the cellular phone is being made. This is not a malfunction.

The connected BLUETOOTH audio device cannot be controlled.

- Check that the connected BLUETOOTH audio device supports AVRCP.

Some functions do not work.

- Check if the connecting device supports the functions in question.

A call is answered unintentionally.

- The connecting phone is set to answer a call automatically.

Pairing failed due to a timeout.

- Depending on the connecting device, the time limit for pairing may be short.
 - Try completing the pairing within the time.

BLUETOOTH function cannot operate.

- Turn off the unit by pressing OFF for more than 2 seconds, then turn the unit on again.

No sound is output from the boat's speakers during handsfree call.

- If the sound is output from the cellular phone, set the cellular phone to output the sound from the boat's speakers.

Siri Eyes Free is not activated.

- Perform the handsfree registration for an iPhone that supports Siri Eyes Free.
- Set the Siri function on the iPhone to on.
- Cancel the BLUETOOTH connection with the iPhone and the unit, and reconnect.

Pandora® operation

Pandora® connection is not possible.

- Shut down the Pandora® application on the mobile device, and then launch it again.

Error displays/Messages

HUB NO SUPRT: USB hubs are not supported.

IPD STOP: iPod playback has finished.

- Operate your iPod/iPhone to start playback.

NO DEV: A USB device is not connected or recognized.

- Make sure the USB device or USB cable is securely connected.

OVERLOAD: The USB device is overloaded.

- Disconnect the USB device, then press SRC to select another source.
- The USB device has a fault, or an unsupported device is connected.

READ: Now reading information.

- Wait until reading is complete and playback starts automatically. This may take some time depending on the file organization.

USB ERROR: The USB device cannot be played.

- Connect the USB device again.

USB NO MUSIC: There is no playable file.

- Connect a USB device containing playable files (page 25).

USB NO SUPRT: The USB device is not supported.

- For details on the compatibility of your USB device, visit the support site on the back cover.

For BLUETOOTH function:

ERROR: The selected operation could not be performed.

- Wait for a while, then try again.

NO DEV: The BLUETOOTH device is not connected or recognized.

- Make sure the BLUETOOTH device is securely connected, or the BLUETOOTH connection is established with the BLUETOOTH device.

P EMPTY: No phone numbers are stored.

UNKNOWN: A name or phone number cannot be displayed.

WITHHELD: The phone number is hidden by the caller.

For Pandora® operation:

CANNOT SKIP: Skipping tracks is not allowed.

- Wait until the commercial ends, next track begins, or select another station on the list. Pandora® limits the number of skips allowed on their service.
-

NO NETWORK: The network connection is unstable or lost.

- Make the network connection again on the device, or wait until the network connection is established.
-

NO STATION - PLEASE - CREATE - STATION - IN - PANDORA APP: No stations on your account.

- Create the station on the mobile device.
-

NOT ALLOWED: The selected operation is not allowed.

- “Thumbs” feedback is not allowed.
 - Wait until the commercial ends.
 - Some functions, such as Shared Station, do not permit feedback. Wait until the next track begins, or select another station on the list.
 - Bookmark is not allowed.
 - Wait until the commercial ends.
 - Select another track or station, then try it again.
-

PAN ERROR: The selected operation could not be performed.

- Wait for a while, then try again.
-

PAN MAINT: The Pandora® server is under maintenance.

- Wait for a while, then try again.
-

PAN NO SUPRT: The connected device is not supported.

- For details of compatible devices, visit the support site.
-

PAN OPEN APP: Pandora® is not running when connecting via the USB port.

- Launch the Pandora® application on the iPhone.
-

PAN OPEN APP - PRESS PAUSE: Pandora® is not running when connecting via the BLUETOOTH function.

- Launch the Pandora® application on the mobile device, then press PAUSE.
-

PAN RESTRICT: Pandora® is not available outside your country.

PLEASE LOGIN - PANDORA APP: You are not logged into your Pandora® account.

- Disconnect the device, log into your Pandora® account, then connect the device again.
-

UPDATE PAN: An old version of Pandora® is connected.

- Update the Pandora® application to the latest version.
-

For SiriusXM operation:

CH LOCKED

- The channel that you have requested is locked by the radio parental control feature. See “To set a parental control” (page 14) for more information on the parental control feature and how to access locked channels.
-

CH UNAVAIL

- The channel that you have requested is not a valid SiriusXM channel or the channel that you were listening to is no longer available.
- You may also see this message briefly when first connecting a new SiriusXM Connect Vehicle Tuner. Visit www.siriusxm.com in the USA or www.siriusxm.ca in Canada for SiriusXM channel lineup information.

CHAN UNSUB

→ The channel that you have requested is not included in your SiriusXM subscription package or the channel that you were listening to is no longer included in your SiriusXM subscription package.

If you have questions about your subscription package or would like to subscribe to this channel, please contact SiriusXM.

In the USA, visit www.siriusxm.com or call 1-866-635-2349.

In Canada, visit www.siriusxm.ca or call 1-877-438-9677.

CHK ANT

→ The radio has detected a fault with the SiriusXM antenna.

→ The antenna cable may be either disconnected or damaged.

– Verify that the antenna cable is connected to the SiriusXM Connect Vehicle Tuner.

– Inspect the antenna cable for damage and kinks.

– Replace the antenna if the cable is damaged. SiriusXM products are available at your local boat audio retailer or online at - www.shop.siriusxm.com

CHECK TUNER

→ The radio is having difficulty communicating with the SiriusXM Connect Vehicle Tuner.

→ The tuner may be disconnected or damaged.

– Verify that the SiriusXM Connect Vehicle Tuner cable is securely connected to the radio.

NO SIGNAL

→ SiriusXM Connect Vehicle Tuner is having difficulty receiving the SiriusXM satellite signal.

– Verify that your boat is outdoors with a clear view of the sky.

– Verify that the SiriusXM magnetic mount antenna is mounted on a metal surface on the outside of the boat.

– Move the SiriusXM antenna away from any obstructions.

– Inspect the antenna cable for damage and kinks.

– Consult the SiriusXM Connect Vehicle Tuner installation manual for more information on antenna installation.

– Replace the antenna if the cable is damaged.

SiriusXM products are available at your local boat audio retailer or online at - www.shop.siriusxm.com

SUBSCRIPTION UPDATE - ENTER TO CONTINUE

→ The radio has detected a change in your SiriusXM subscription status.

– Press ENTER to clear the message.

If you have questions about your subscription, please contact SiriusXM.

In the USA, visit www.siriusxm.com or call 1-866-635-2349.

In Canada, visit www.siriusxm.ca or call 1-877-438-9677.

If these solutions do not help improve the situation, consult your nearest Sony dealer.

Connection/Installation

Cautions

- Run all ground (earth) leads to a common ground (earth) point.
- Do not get the leads trapped under a screw, or caught in moving parts (e.g., seat railing).
- Before making connections, turn the boat's ignition off to avoid short circuits.
- Connect the **yellow** and **red** power supply leads only after all other leads have been connected.
- Be sure to insulate any loose unconnected leads with electrical tape for safety.

Precautions

- Choose the installation location carefully so that the unit will not interfere with normal boating or car driving operations.
- Avoid installing the unit in areas subject to dust, dirt, excessive vibration, or high temperature, such as in direct sunlight or near heater ducts.
- Select carefully the mounting location to avoid internal damage by water entering the unit. Areas subject to water splashes should be avoided. The Waterproof Car Stereo Cover (not supplied) is recommended.
- Use only the supplied mounting hardware for a safe and secure installation.

Note on the power supply lead (yellow)

When connecting this unit in combination with other stereo components, the amperage rating of the boat circuit to which the unit is connected must be higher than the sum of each component's fuse amperage rating.

Mounting angle adjustment

Adjust the mounting angle to less than 45°.

Parts List for Installation

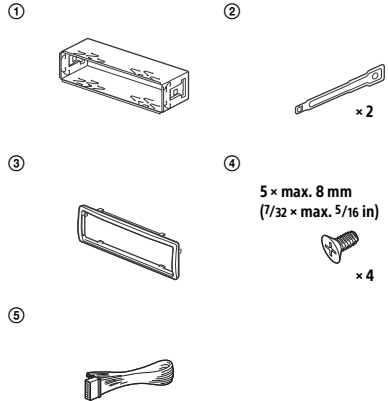

- This parts list does not include all the package contents.
- The bracket ① and the protection collar ③ are attached to the unit before shipping. Before mounting the unit, use the release keys ② to remove the bracket ① from the unit. For details, see "Removing the protection collar and the bracket" (page 36).
- Keep the release keys ② for future use as they are also necessary if you remove the unit from your boat.

Connection

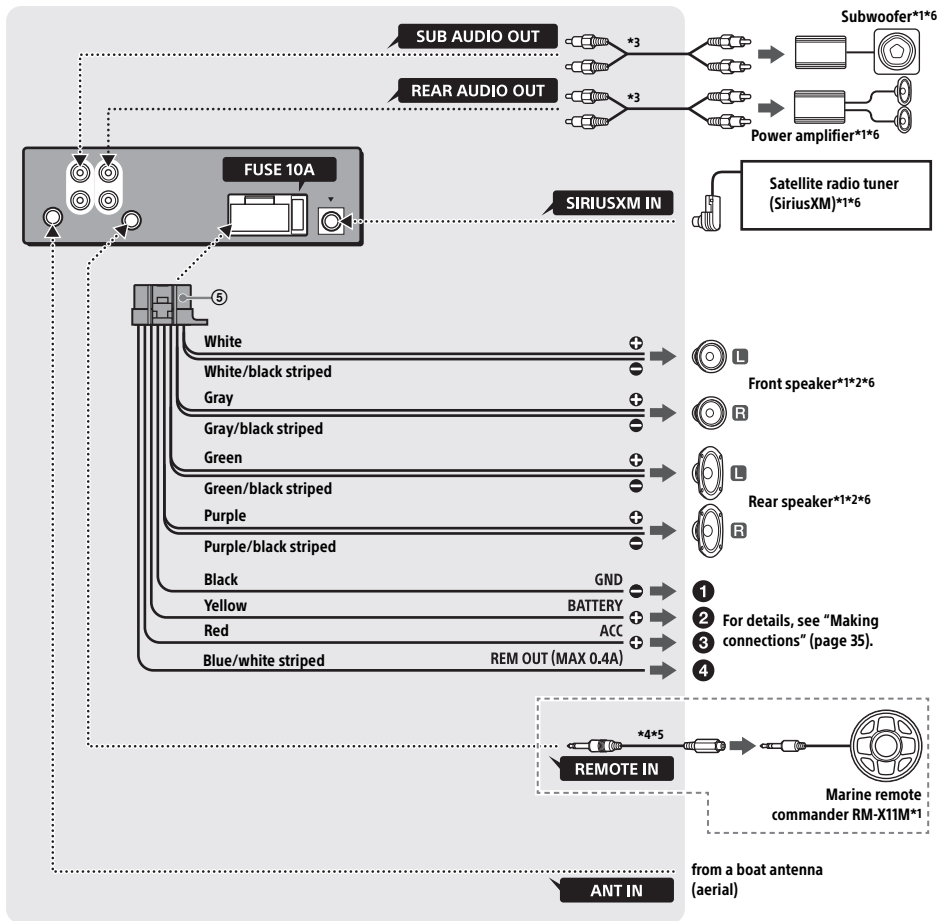

*1 Not supplied

*2 Speaker impedance: 4 – 8 Ω × 4

*3 RCA pin cord (not supplied)

*4 Depending on the type of boat, use an adaptor for a wired remote control (not supplied).

*5 Supplied with the marine remote commander.

*6 Not waterproof

Making connections

- 1 To battery or distribution block ground**
First connect the black ground (earth) lead, then connect the yellow and red power supply leads.
- 2 To the +12 V power terminal which is energized at all times**
Be sure to connect the black ground (earth) lead to the battery or distribution block ground first.
- 3 To the +12 V power terminal which is energized when the ignition switch is set to the accessory position**
If there is no accessory position, connect to the +12 V power (battery) terminal which is energized at all times.
Be sure to connect the black ground (earth) lead to the battery or distribution block ground first.
- 4 To the power antenna (aerial) control lead or the power supply lead of the antenna (aerial) booster**
It is not necessary to connect this lead if there is no power antenna (aerial) or antenna (aerial) booster, or with a manually-operated telescopic antenna (aerial).
To AMP REMOTE IN of an optional power amplifier
This connection is only for amplifiers and a power antenna (aerial). Connecting any other system may damage the unit.

Subwoofer Easy Connection

You can use a subwoofer without a power amplifier when it is connected to a rear speaker cord.

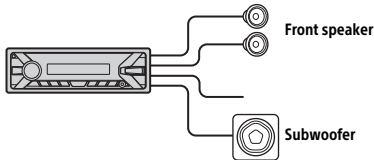

Note

Use a subwoofer with an impedance of 4 to 8 ohms, and with adequate power handling capacities to avoid damage.

Memory hold connection

When the yellow power supply lead is connected, power will always be supplied to the memory circuit even when the ignition switch is turned off.

Speaker connection

- Before connecting the speakers, turn the unit off.
- Use speakers with an impedance of 4 to 8 ohms, and with adequate power handling capacities to avoid damage.

Installation

Removing the protection collar and the bracket

Before installing the unit, remove the protection collar ③ and the bracket ① from the unit.

- 1 Pinch both edges of the protection collar ③, then pull it out.

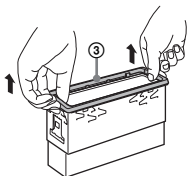

- 2 Insert both release keys ② until they click, and pull down the bracket ①, then pull up the unit to separate.

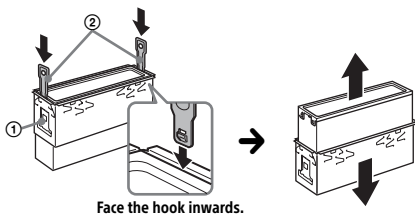

Mounting the unit in the dashboard or the cutout hole on boat

- Before installing, make sure the catches on both sides of the bracket ① are bent inwards 2 mm (3/32 in).
- For Japanese cars, see "Mounting the unit in a Japanese car" (page 37).

- 1 Position the bracket ① inside the dashboard, then bend the claws outward for a tight fit.

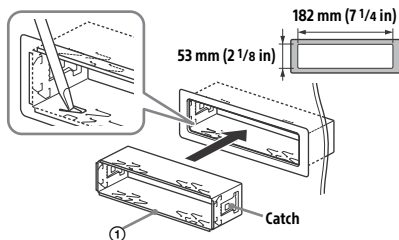

- 2 Mount the unit onto the bracket ①, then attach the protection collar ③.

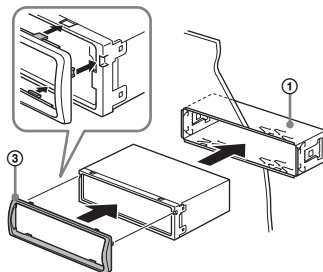

Notes

- If the catches are straight or bent outwards, the unit will not be installed securely and may spring out.
- Make sure the 4 catches on the protection collar ③ are properly engaged in the slots of the unit.

Mounting the unit in a Japanese car

You may not be able to install this unit in some makes of Japanese cars. In such a case, consult your Sony dealer.

TOYOTA

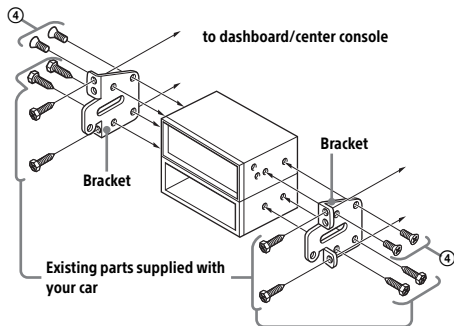

NISSAN

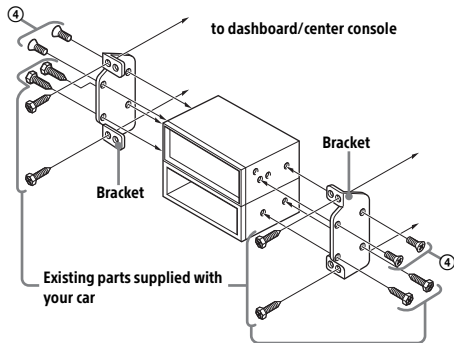

Note

To prevent malfunction, install only with the supplied screws (4).

Fuse replacement

When replacing the fuse, be sure to use one matching the amperage rating stated on the original fuse. If the fuse blows, check the power connection and replace the fuse. If the fuse blows again after replacement, there may be an internal malfunction. In such a case, consult your nearest Sony dealer.

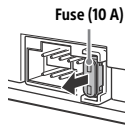

Detaching and attaching the front panel

For details, see "Detaching the Front Panel" (page 8).

SONY®

LIMITED WARRANTY Car Audio (U.S. Only)

Sony Electronics Inc. ("Sony") warrants this product against defects in material or workmanship for the time periods and as set forth below when purchased directly from Sony or a Sony Retailer. Pursuant to this Limited Warranty, Sony will, at its option, (i) repair the product using new or refurbished parts or (ii) replace the product with a new or refurbished product. For purposes of this Limited Warranty, "refurbished" means a product or part that has been returned to its original specifications. **In the event of a defect, these are your exclusive remedies.**

Labor: For a period of one (1) year from the original date of purchase of the product ("Labor Warranty"), Sony will, at its option, repair or replace with new or refurbished product, product determined to be defective. If Sony elects to replace the product after this Labor Warranty has expired but while the Parts Warranty below is still in effect, it will do so for the applicable labor charge.

Parts: For a period of one (1) year from the original date of purchase of product ("Parts Warranty"), Sony will supply new or refurbished replacement parts in exchange for parts determined to be defective.

This Limited Warranty covers only the hardware components packaged with the Product. It does not cover technical assistance for hardware or software usage and it does not cover any software products whether or not contained in the Product; any such software is provided "AS IS" unless expressly provided for in any enclosed software Limited Warranty. Please refer to the End User License Agreements included with the Product for your rights and obligations with respect to the software.

Instructions: To obtain warranty service, you must deliver the product, freight prepaid, in either its original packaging or packaging affording an equal degree of protection to the Sony authorized service facility specified. **It is your responsibility to backup any data, software or other materials you may have stored or preserved on your unit. It is likely that such data, software, or other materials will be lost or reformatted during service and Sony will not be responsible for any such damage or loss.** A dated purchase receipt from Sony or a Sony Retailer is required. For specific instructions on how to obtain warranty service for your product,

Visit Sony's Web Site:
www.sony.com/support

Or call the **Sony Customer Information Service Center**
1-800-222-SONY(7669)

For an accessory or part not available from your authorized dealer, call:

1-800-488-SONY (7669)

Repair / Replacement Warranty: This Limited Warranty shall apply to any repair, replacement part or replacement product for the remainder of the original Limited Warranty period or for ninety (90) days, whichever is longer. Any parts or product replaced under this Limited Warranty will become the property of Sony.

This Limited Warranty only covers product issues caused by defects in material or workmanship during ordinary consumer use; it does not cover product issues caused by any other reason, including but not limited to product issues due to commercial use, acts of God, misuse, limitations of technology, or modification of or to any part of the Sony product or product purchased from other than Sony or a Sony Retailer. To determine if a retailer is part of the Sony Retailer Network, please contact Sony's Customer Service Call Center or go to www.sony.com/support. This Limited Warranty does not cover Sony products sold AS IS or WITH ALL FAULTS or consumables (such as fuses or batteries). This Limited Warranty is invalid if the factory-applied serial number has been altered or removed from the product. This Limited Warranty is valid only in the United States.

LIMITATION ON DAMAGES: SONY SHALL NOT BE LIABLE FOR ANY INCIDENTAL OR CONSEQUENTIAL DAMAGES FOR BREACH OF ANY EXPRESS OR IMPLIED WARRANTY ON THIS PRODUCT.

DURATION OF IMPLIED WARRANTIES: EXCEPT TO THE EXTENT PROHIBITED BY APPLICABLE LAW, ANY IMPLIED WARRANTY OF MERCHANTABILITY OR FITNESS FOR A PARTICULAR PURPOSE ON THIS PRODUCT IS LIMITED IN DURATION TO THE DURATION OF THIS WARRANTY.

Some states do not allow the exclusion or limitation of incidental or consequential damages, or allow limitations on how long an implied warranty lasts, so the above limitations or exclusions may not apply to you. This Limited Warranty gives you specific legal rights and you may have other rights which vary from state to state.

This warranty is valid only in Canada.

SONY®

Consumer Warranty (Canada Only)

Sony of Canada Ltd. (hereinafter referred to as "Sony") hereby warrants, subject to the terms and conditions herein set forth, this product against defects in material and workmanship during the specified warranty period. In the event of a defect of material or workmanship during the specified warranty period, Sony will, without charge for parts or labour, either repair the product, effecting all necessary parts replacements with either new or refurbished parts, or at Sony's sole discretion, replace the product with a refurbished product of equal or better quality. **This limited warranty is valid only in Canada.**

The Warranty Period:

1. Labour: ONE YEAR from the date of original purchase at retail.
2. Parts: ONE YEAR (thermal head and projector lamp: 90 days) from the date of original purchase at retail.
3. Commercial or Rental Use: NINETY DAYS parts and labour from the date of original purchase.

Void or limited warranty:

This limited warranty is void if the product has been previously altered, modified, repaired or serviced by anyone other than the service facilities authorized by Sony, if the serial number on the product has been altered or removed, or if the product has been subject to accident, misuse, abuse, acts of God or operated contrary to the instructions contained in the Owner's Manual. This product is not intended for commercial or rental use. Should this product be used for commercial or rental use, Sony's standard ninety day commercial warranty will apply. The opinion of Sony with respect to these matters shall be final.

Proper Delivery for Service:

The product must be shipped, freight prepaid, or delivered to one of the nearest Sony service facilities in Canada in either its original package or similar package affording an equal degree of protection, and with instructions indicating a location within Canada to which the product should be returned. The repaired product will be returned to customer freight prepaid. Prior to shipping or delivering the product for repair, all accessories, media and other attachments should be removed from the product and all data and software must be backed up. It is likely that stored data and software will be lost, corrupted or reformatted in the course of service and Sony will not be liable for lost, corrupted or reformatted data or software. If more than the product is sent for repair, all items must be listed individually on the packing slip for the shipping documentation. Sony shall have no liability whatsoever for loss or damage to items that are not listed on the shipping documentation. Defective accessories should be returned to Sony as a separate repair item.

On-site service for televisions of certain dimensions may be available to a customer living within a 50km radius of an authorized Sony service facility, provided the residence can be accessed by an on-road service vehicle. Please go to www.fasttrackservice.ca or call 1-877-899-7669 to determine if on-site service applies to your television and residential location.

Proof of Original Purchase:

This limited warranty applies to the product from the date of original purchase. Therefore, the owner must furnish proof of original purchase at retail for the consumer warranty. For the commercial warranty, the owner must furnish proof of original purchase at retail or from a distributor. For subsequent purchasers, the date the first user acquired the product will apply as the original purchase.

This limited warranty does not extend to cosmetic damage, broken or damaged casing, accessories, exposed antennas and styluses, consumable items (such as batteries) provided with the product, parts wearing out due to normal wear and tear, damage caused by operation of the product with incompatible equipment or attachments, software issues (consult the End-User License Agreement for software terms and conditions, otherwise software is provided "AS IS") or to products sold "AS IS". This limited warranty does not cover regular product maintenance such as cleaning, lubrication or evaluation.

No Other Warranties; Limitation and Exclusion of Liability:

EXCEPT TO THE EXTENT PROHIBITED BY APPLICABLE LAW, ALL OTHER WARRANTIES AND CONDITIONS, EXPRESS OR IMPLIED, AND WHETHER ARISING BY LAW, BY STATUTE, BY COURSE OF DEALING OR USAGE OF TRADE, INCLUDING WITHOUT LIMITATION IMPLIED WARRANTIES OF MERCHANTABILITY, MERCHANTABLE QUALITY AND FITNESS FOR A PARTICULAR PURPOSE ARE DISCLAIMED. UNDER NO CIRCUMSTANCES SHALL SONY BE LIABLE FOR AN AMOUNT GREATER THAN THE ACTUAL PURCHASE PRICE OF THE UNIT, FOR ANY LOSS, DAMAGE OR CORRUPTION OF DATA, OR FOR ANY SPECIAL, INCIDENTAL OR CONSEQUENTIAL DAMAGES SUSTAINED IN CONNECTION WITH SAID UNIT AND SONY NEITHER ASSUMES NOR AUTHORIZES ANY REPRESENTATIVE OR OTHER PERSON TO ASSUME FOR IT ANY OBLIGATION OR LIABILITY OTHER THAN SUCH AS IS EXPRESSLY SET FORTH HEREIN.

Product Registration and Customer Support:

Thank you for choosing a Sony product. At Sony, we strive to create products of the highest quality to enhance your experience and enjoyment. To provide the best support for your product, we request that you complete a product registration form at www.Sony.ca/registration within ninety (90) days of purchase.

For service assistance, product information, product registration or to locate an authorized service facility please go to www.fasttrackservice.ca, or call: 1-877-899-7669.

For information about a Sony Care Extended Warranty, please call 1-800-773-9667.

For online product support and updates at any time, please visit: www.sony.ca/support, or call the Sony Customer Information Centre at 1-877-899-7669.

W 446022851

Pour plus de sécurité, installez cet appareil dans le tableau de bord du bateau, car la partie gauche de l'appareil devient chaude en cours de fonctionnement.

Pour plus de détails, reportez-vous à la section « Raccordement/Installation » (page 35).

La plaque signalétique indiquant la tension d'alimentation, etc. se trouve sur le dessous du châssis.

Avertissement

Le présent appareil est conforme aux CNR d'Industrie Canada applicables aux appareils radio exempts de licence.

L'exploitation est autorisée aux deux conditions suivantes :

- (1) l'appareil ne doit pas produire de brouillage;
- (2) l'utilisateur de l'appareil doit accepter tout brouillage radioélectrique subi, même si le brouillage est susceptible d'en compromettre le fonctionnement.

Cet équipement ne doit pas être placé au même endroit ni utilisé avec une autre antenne ou un autre émetteur.

Conformément à la réglementation d'Industrie Canada, le présent émetteur radio peut fonctionner avec une antenne d'un type et d'un gain maximal (ou inférieur) approuvé pour l'émetteur par Industrie Canada. Dans le but de réduire les risques de brouillage radioélectrique à l'intention des autres utilisateurs, il faut choisir le type d'antenne et son gain de sorte que la puissance isotrope rayonnée équivalente (p.i.r.e.) ne dépasse pas l'intensité nécessaire à l'établissement d'une communication satisfaisante.

Cet équipement est conforme aux limites d'exposition aux rayonnements énoncées pour un environnement non contrôlé et respecte les règles les radioélectriques (RF) de la FCC lignes directrices d'exposition et d'exposition aux fréquences radioélectriques (RF) CNR-102 de l'IC. Cet équipement émet une énergie RF très faible qui est considérée conforme sans évaluation de l'exposition maximale autorisée.

Fabriquée en Thaïlande



Par la présente Sony Corporation déclare que cet appareil est conforme aux exigences essentielles et aux autres dispositions pertinentes de la directive 1999/5/CE.

Pour toute information complémentaire, veuillez consulter l'URL suivante :
<http://www.compliance.sony.de/>

Avis à l'attention des clients : les informations suivantes s'appliquent uniquement aux appareils vendus dans des pays qui appliquent les directives de l'Union Européenne

Fabricant : Sony Corporation, 1-7-1 Konan Minato-ku Tokyo, 108-0075 Japon

Pour toute question relative à la conformité des produits dans l'UE : Sony Belgium, bijkantoor van Sony Europe Limited, Da Vincilaan 7-D1, 1935 Zaventem, Belgique



Elimination des piles et accumulateurs et Equipements Electriques et Electroniques usagés (Applicable dans les pays de l'Union Européenne et aux autres pays européens disposant de systèmes de collecte sélective)

Ce symbole apposé sur le produit, la pile ou l'accumulateur ou sur l'emballage, indique que le produit et les piles et accumulateurs fournis avec ce produit ne doivent pas être traités comme de simples déchets ménagers. Sur certains types de piles, ce symbole apparaît parfois combiné avec un symbole chimique. Les symboles pour le mercure (Hg) ou le plomb (Pb) sont rajoutés lorsque ces piles contiennent plus de 0,0005% de mercure ou 0,004% de plomb.

En vous assurant que les produits, piles et accumulateurs sont mis au rebut de façon appropriée, vous participez activement à la prévention des conséquences négatives que leur mauvais traitement pourrait provoquer sur l'environnement et sur la santé humaine. Le recyclage des matériaux contribue par ailleurs à la préservation des ressources naturelles.

Pour les produits qui pour des raisons de sécurité, de performance ou d'intégrité de données nécessitent une connexion permanente à une pile ou à un accumulateur, il conviendra de vous rapprocher d'un Service Technique qualifié pour effectuer son remplacement.

En rapportant votre appareil électrique, les piles et accumulateurs en fin de vie à un point de collecte approprié vous vous assurez que le produit, la pile ou l'accumulateur incorporé sera traité correctement.

Pour tous les autres cas de figure et afin d'enlever les piles ou accumulateurs en toute sécurité de votre appareil, reportez-vous au manuel d'utilisation. Rapportez les piles et accumulateurs, et les équipements électriques et électroniques usagés au point de collecte approprié pour le recyclage.

Pour toute information complémentaire au sujet du recyclage de ce produit ou des piles et accumulateurs, vous pouvez contacter votre municipalité, votre déchetterie locale ou le point de vente où vous avez acheté ce produit.

Remarque sur la pile au lithium

N'exposez pas la pile à une chaleur excessive comme à la lumière directe du soleil, au feu ou autre.

Avertissement si le contact de votre bateau ne comporte pas de position ACC

Veillez à régler la fonction AUTO OFF (page 23). L'appareil s'éteint complètement et automatiquement après le laps de temps choisi une fois l'appareil arrêté afin d'éviter que la batterie ne se décharge. Si vous ne réglez pas la fonction AUTO OFF, appuyez sur la touche OFF et maintenez-la enfoncée jusqu'à ce que l'affichage disparaisse chaque fois que vous coupez le contact.

Avis d'exclusion de responsabilité relatif aux services proposés par des tiers

Les services proposés par des tiers peuvent être modifiés, suspendus ou clôturés sans avis préalable. Sony n'assume aucune responsabilité dans ce genre de situation.

Avis important

Attention

SONY NE PEUT EN AUCUN CAS ÊTRE TENU RESPONSABLE DE TOUT DOMMAGE DIRECT, INDIRECT OU CONSÉCUTIF OU DE TOUT AUTRE DOMMAGE, Y COMPRIS, SANS LIMITATION, TOUTE PERTE DE PROFITS, DE REVENU, DE DONNÉES, D'UTILISATION DU PRODUIT OU DE TOUT APPAREIL ASSOCIÉ, DE DISPONIBILITÉ ET DE TEMPS DE L'UTILISATEUR LIÉE À OU DÉCOULANT DE L'UTILISATION DE CE PRODUIT, MATÉRIEL ET/OU LOGICIEL.

Cher client, ce produit comprend un émetteur radio. Conformément à la réglementation UNECE n° 10, les constructeurs de navire peuvent imposer des conditions spécifiques pour l'installation d'émetteurs radio dans les bateaux. Veuillez consulter le mode d'emploi de votre bateau ou contacter le constructeur ou le concessionnaire de votre bateau avant d'installer ce produit.

Appels d'urgence

Cet appareil mains libres BLUETOOTH pour bateau et l'appareil électronique connecté au système mains libres fonctionnent grâce à des signaux radio, des réseaux cellulaires et terrestres, ainsi que des fonctions programmées par l'utilisateur, qui ne peuvent garantir la connexion dans toutes les conditions.

Par conséquent, ne vous fiez pas uniquement sur les périphériques électroniques pour vos communications importantes (telles que les urgences médicales).

Communication BLUETOOTH

- Les émissions d'hyperfréquences d'un périphérique BLUETOOTH peuvent perturber le fonctionnement des appareils médicaux électroniques. Pour éviter de causer un accident, éteignez cet appareil et les autres périphériques BLUETOOTH dans les endroits suivants :
 - endroits où du gaz inflammable est présent, dans un hôpital, un train, un avion ou une station-service
 - à proximité de portes automatiques ou d'un avertisseur d'incendie

- Cet appareil prend en charge les capacités de sécurité conformes à la norme BLUETOOTH pour offrir une connexion sécurisée lors de l'utilisation de la technologie BLUETOOTH sans fil; cependant, la sécurité peut être insuffisante selon le réglage. Soyez prudent lorsque vous communiquez au moyen de la technologie BLUETOOTH sans fil.
- Nous ne pouvons être tenus responsables de la fuite d'informations lors d'une communication BLUETOOTH.

Si vous avez des questions ou des problèmes concernant cet appareil qui ne sont pas abordés dans ce mode d'emploi, contactez votre détaillant Sony le plus proche.

Table des matières

Avertissement	2
Guide des pièces et commandes	6

Préparation

Retrait de la façade	8
Commutation de l'intervalle de syntonisation FM/ AM	9
Réglage de l'horloge	9
Préparation d'un périphérique BLUETOOTH	9
Raccordement d'un périphérique USB	12
Raccordement d'un autre appareil audio portable	12

Écoute de la radio

Écoute de la radio	13
Utilisation du RDS (système de radiocommunication de données)	13
Écoute de la radio SiriusXM (États-Unis/Canada uniquement)	14

Lecture

Lecture d'un périphérique USB	16
Lecture d'un périphérique BLUETOOTH	16
Recherche et lecture des plages	17

Écoute de Pandora®

Configuration de Pandora®	18
Transmission en continu Pandora®	18
Opérations disponibles dans Pandora®	19

Appel en mains libres (via BLUETOOTH uniquement)

Réception d'un appel	19
Faire un appel	19
Opérations disponibles en cours d'appel	21

Fonctions pratiques

Utilisation de Siri Eyes Free	21
-------------------------------------	----

Réglages

Annulation du mode DEMO	22
Configuration de base	22
Configuration générale (GENERAL)	23
Configuration sonore (SOUND)	23
Configuration d'affichage (DISPLAY)	24
Configuration BLUETOOTH (BT)	24

Informations complémentaires

Précautions	25
Entretien	26
Caractéristiques techniques	26
Dépannage	29

Raccordement/Installation

Mises en garde	35
Liste des pièces nécessaires à l'installation	35
Raccordement	36
Installation	38

Avis important

La garantie de ce produit est inclus dans le présent manuel (page 40). Conservez le présent manuel pour référence ultérieure.

Guide des pièces et commandes

Appareil principal

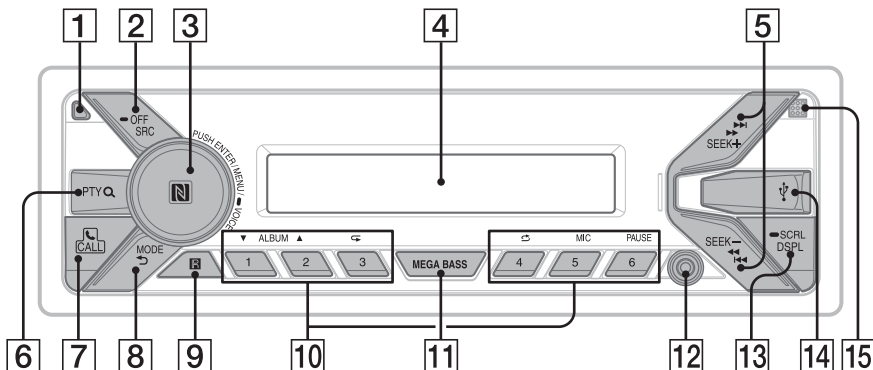

1 Touche de déverrouillage de la façade

2 SRC (source)

Permet de mettre l'appareil en marche.
Permet de changer la source.

➔ **OFF**

Appuyez sur la touche et maintenez-la enfoncée pendant 1 seconde pour désactiver la source et afficher l'horloge.

Appuyez sur la touche et maintenez-la enfoncée pendant plus de 2 secondes pour éteindre l'appareil et l'affichage.

Si l'appareil est éteint et que l'affichage disparaît, le fonctionnement par télécommande est désactivé.

3 Molette de réglage

Tournez pour régler le volume.

PUSH ENTER

Permet d'entrer l'élément sélectionné.

MENU*

Permet d'ouvrir le menu de configuration.

➔ **VOICE** (pages 20, 21)

Appuyez sur la touche et maintenez-la enfoncée pendant plus de 2 secondes pour activer la composition vocale ou la fonction Siri (iPhone uniquement).

Symbole N

Touchez à la molette de réglage avec un téléphone intelligent Android™ pour établir une connexion Bluetooth®.

* Non disponible lorsque le téléphone BT est sélectionné.

4 Fenêtre d'affichage

5 SEEK +/-

Permet de syntoniser automatiquement des stations de radio. Appuyez sur la touche et maintenez-la enfoncée pour syntoniser des stations manuellement.

◀◀ / ▶▶ (précédente/suivante)

◀◀ / ▶▶ (retour rapide/avance rapide)

6 PTY (type d'émission)

Permet de sélectionner PTY en mode RDS.

Q (navigation) (pages 15, 17, 19)

Permet d'accéder au mode de navigation pendant la lecture.

7 CALL

Permet d'accéder au menu d'appel. Permet de recevoir/mettre fin à un appel.
Appuyez sur la touche et maintenez-la enfoncée pendant plus de 2 secondes pour sélectionner le signal BLUETOOTH.

8 **MODE (pages 13, 15, 16, 19, 21)**

 (retour)

Permet de retourner à l'écran précédent.

9 **Récepteur de télécommande**

10 **Touches numériques (1 à 6)**

Permettent de capter des stations de radio mémorisées. Appuyez sur la touche et maintenez-la enfoncée pour mémoriser des stations.

Permettent de composer un numéro de téléphone mémorisé. Appuyez sur la touche et maintenez-la enfoncée pour mémoriser un numéro de téléphone.

ALBUM ▼/▲

Permet de sauter un album sur un appareil audio. Appuyez sur la touche et maintenez-la enfoncée pour sauter des albums en continu. Appuyez sur ▲ pour laisser une appréciation positive ou sur ▼ pour laisser une appréciation négative dans Pandora® (page 19).

 (répétition)

 (aléatoire)

MIC (page 21)

PAUSE

11 **MEGA BASS**

Permet d'accentuer les graves en synchronisation avec le niveau de volume. Appuyez sur la touche pour modifier le réglage MEGA BASS : [1], [2], [OFF].

12 **Prise d'entrée AUX**

13 **DSPL (affichage)**

Appuyez sur la touche pour changer les éléments d'affichage.

■ SCRL (défilement)

Appuyez sur la touche et maintenez-la enfoncée pour faire défiler un élément d'affichage.

14 **Port USB**

15 **Microphone (panneau interne)**

Pour que la fonction mains libres puisse fonctionner correctement, ne couvrez pas le microphone avec du ruban adhésif, etc.

Télécommande RM-X271

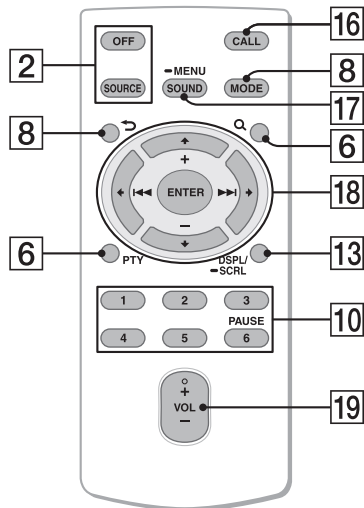

La touche VOL (volume) + comporte un point tactile.

16 **CALL**

Permet d'accéder au menu d'appel. Permet de recevoir/mettre fin à un appel.

17 **SOUND***

Permet d'ouvrir le menu SOUND directement.

■ MENU*

Appuyez sur la touche et maintenez-la enfoncée pour ouvrir le menu de configuration.

* Non disponible lorsque le téléphone BT est sélectionné.



Permet de sélectionner un élément de configuration, etc.

ENTER

Permet d'entrer l'élément sélectionné.

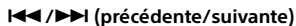

+/- (album +/-)

19 VOL (volume) +/-

Retirez la feuille de protection avant l'utilisation.

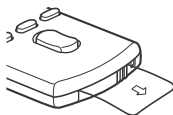

Télécommande marine RM-X11M (non fournie)

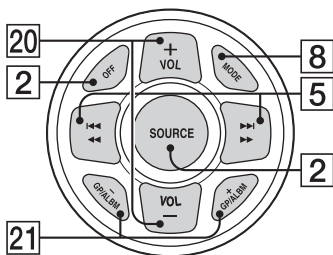

20 VOL (volume) +/-

21 GP (groupe)/ALBM (album) +/-

Permettent de capter des stations mémorisées.

Préparation

Retrait de la façade

Vous pouvez retirer la façade de cet appareil pour le protéger du vol.

1 Appuyez sur la touche OFF ① et maintenez-la enfoncée jusqu'à ce que l'appareil s'éteigne. Appuyez sur la touche de déverrouillage de la façade ②, puis retirez la façade en la tirant vers vous.

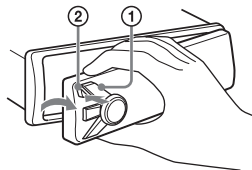

Alarme d'avertissement

Si vous mettez la clé de contact en position OFF sans retirer la façade, l'alarme d'avertissement retentit pendant quelques secondes. L'alarme retentit uniquement lorsque l'amplificateur intégré est utilisé.

Numéros de série

Assurez-vous que le numéro de série indiqué sous l'appareil correspond bien à celui indiqué à l'arrière de la façade. Sinon, vous ne pourrez pas établir le pairage BLUETOOTH ou effectuer la connexion et la déconnexion à l'aide de la fonction NFC.

Installation de la façade

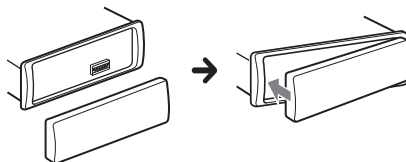

Commutation de l'intervalle de syntonisation FM/AM

Réglez l'intervalle de syntonisation FM/AM en fonction de votre pays. Ce réglage apparaît **uniquement lorsque la source est désactivée et que l'horloge est affichée.**

- 1 Appuyez sur MENU, tournez la molette de réglage pour sélectionner [SET GENERAL], puis appuyez dessus.
- 2 Tournez la molette de réglage pour sélectionner [SET TUNER-STP], puis appuyez dessus.
- 3 Tournez la molette de réglage pour sélectionner [SET 50K/9K], [SET 100K/10K] ou [SET 200K/10K], puis appuyez dessus.

Réglage de l'horloge

- 1 Appuyez sur MENU, tournez la molette de réglage pour sélectionner [SET GENERAL], puis appuyez dessus.
- 2 Tournez la molette de réglage pour sélectionner [SET CLOCK-ADJ], puis appuyez dessus.
L'indication des heures clignote.
- 3 Tournez la molette de réglage pour régler l'heure et les minutes.
Appuyez sur SEEK +/- pour déplacer l'indication numérique.
- 4 Appuyez sur MENU après avoir réglé les minutes.
Le réglage est terminé et l'horloge démarre.

Affichage de l'horloge

Appuyez sur la touche DSPL.

Préparation d'un périphérique BLUETOOTH

Vous pouvez écouter de la musique ou effectuer un appel en mains libres selon le périphérique compatible BLUETOOTH, tel que téléphone intelligent, téléphone cellulaire ou périphérique audio (ci-après nommé « périphérique BLUETOOTH », sauf en cas d'indication différente). Pour plus de détails sur la connexion, reportez-vous au mode d'emploi fourni avec le périphérique. Avant de connecter le périphérique, diminuez le volume de cet appareil; sinon, une accentuation du volume pourrait se produire.

Connexion par simple contact avec un téléphone intelligent (NFC)

Lorsque vous touchez la molette de réglage de l'appareil avec un téléphone intelligent compatible NFC*, l'appareil est automatiquement jumelé et connecté avec le téléphone intelligent.

* La technologie NFC (Near Field Communication – Communication en champ proche) permet d'établir une communication sans fil à courte portée entre différents périphériques, tels que des téléphones cellulaires et des étiquettes CI. Grâce à la fonction NFC, la communication des données peut être réalisée en touchant simplement le symbole correspondant ou la zone spécifiée sur les périphériques compatibles NFC.

Pour les téléphones intelligents avec Android OS 4.0 ou version antérieure, le téléchargement de l'application « NFC Easy Connect » à partir de Google Play™ est requis. Il est possible que l'application ne soit pas disponible en téléchargement dans certains pays/certaines régions.

- 1 Activez la fonction NFC sur le téléphone intelligent.
Pour plus de détails, reportez-vous au mode d'emploi fourni avec le téléphone intelligent.

- 2** Touchez le symbole N de l'appareil avec le symbole N du téléphone intelligent.

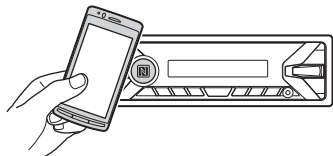

Assurez-vous que  s'allume dans la fenêtre d'affichage de l'appareil.

Pour effectuer la déconnexion par simple contact

Touchez de nouveau le symbole N de l'appareil avec le symbole N du téléphone intelligent.

Remarques

- Pendant que vous établissez la connexion, manipulez le téléphone intelligent avec soin pour éviter de l'égratigner.
- Il n'est pas possible d'établir la connexion par simple contact lorsque l'appareil est déjà connecté à un autre périphérique compatible NFC. En pareil cas, déconnectez l'autre périphérique, puis établissez de nouveau la connexion avec le téléphone intelligent.

Pairage et connexion avec un périphérique BLUETOOTH

Lorsque vous connectez un périphérique BLUETOOTH pour la première fois, un enregistrement mutuel (nommé « pairage ») est nécessaire. Le pairage permet à cet appareil et aux autres périphériques de se reconnaître entre eux.



- 1** Placez le périphérique BLUETOOTH à 1 m (3 pi) maximum de cet appareil.
- 2** Appuyez sur la touche CALL, tournez la molette de réglage pour sélectionner [SET PAIRING], puis appuyez dessus.
 clignote pendant que l'appareil est en mode de veille de pairage.

- 3** Procédez au pairage sur le périphérique BLUETOOTH afin qu'il détecte cet appareil.

- 4** Sélectionnez [DSX-M55BT] sur l'affichage du périphérique BLUETOOTH.

Si le nom de votre modèle n'apparaît pas, recommencez la procédure à partir de l'étape 2.



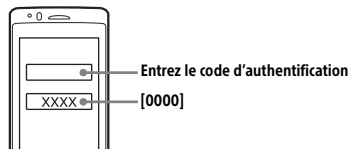

- 5** Si la saisie d'un code d'authentification* est requise sur le périphérique BLUETOOTH, saisissez [0000].

* Le code d'authentification peut également être nommé « clé d'authentification », « code NIP », « numéro NIP » ou « mot de passe », etc., en fonction du périphérique.



Une fois le pairage effectué,  demeure allumé.

- 6** Sélectionnez cet appareil sur le périphérique BLUETOOTH pour établir la connexion BLUETOOTH.

 ou  s'allume lorsque la connexion est établie.

Remarque

Pendant la connexion à un périphérique BLUETOOTH, cet appareil ne peut pas être détecté par un autre périphérique. Pour permettre la détection, accédez au mode de pairage et recherchez cet appareil à partir de l'autre périphérique.

Pour démarrer la lecture

Pour plus de détails, reportez-vous à la section « Lecture d'un périphérique BLUETOOTH » (page 16).

Annulation du pairage

Effectuez l'étape 2 pour quitter le mode de pairage après avoir jumelé cet appareil et le périphérique BLUETOOTH.

Connexion avec un périphérique BLUETOOTH jumelé

Pour utiliser le périphérique une fois le pairage effectué, établissez la connexion à cet appareil. Certains périphériques jumelés se connectent automatiquement.



- 1 Appuyez sur la touche CALL, tournez la molette de réglage pour sélectionner [SET BT SIGNL], puis appuyez dessus. Vérifiez que s'allume.
- 2 Activez la fonction BLUETOOTH sur le périphérique BLUETOOTH.
- 3 Réglez le périphérique BLUETOOTH afin qu'il se connecte à cet appareil. ou s'allume.

Icônes dans la fenêtre d'affichage :

	S'allume lorsque la fonction d'appel en mains libres est disponible grâce à l'activation du profil HFP (Handsfree Profile).
	S'allume lorsque la lecture du périphérique audio est possible grâce à l'activation du profil A2DP (Advanced Audio Distribution Profile).

Connexion au dernier périphérique connecté à partir de cet appareil

Activez la fonction BLUETOOTH sur le périphérique BLUETOOTH.

Appuyez sur SRC pour sélectionner [BT PHONE] ou [BT AUDIO].

Appuyez sur ENTER pour connecter l'appareil au téléphone cellulaire ou sur PAUSE pour le connecter au périphérique audio.

Remarque

Pendant la transmission BLUETOOTH audio en continu, vous ne pouvez pas établir la connexion au téléphone cellulaire à partir de cet appareil. Établissez plutôt la connexion à cet appareil à partir du téléphone cellulaire.

Conseil

Avec le signal BLUETOOTH activé : lorsque la clé de contact est tournée sur la position ON, cet appareil se reconnecte automatiquement au dernier téléphone cellulaire connecté.

Raccordement d'un iPhone/iPod (pairage BLUETOOTH automatique)

Lorsqu'un iPhone/iPod muni d'iOS5 ou version ultérieure est raccordé au port USB, l'appareil est automatiquement jumelé et connecté avec le iPhone/iPod.

Pour permettre le pairage BLUETOOTH automatique, assurez-vous de régler [AUTOPAIR] dans [BT] à [ON] (page 24).

- 1 Activez la fonction BLUETOOTH sur le iPhone/iPod.
- 2 Raccordez un iPhone/iPod au port USB.

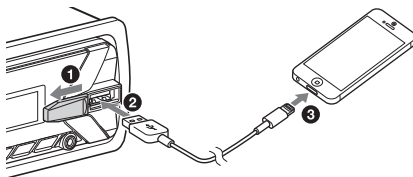

Assurez-vous que s'allume dans la fenêtre d'affichage de l'appareil.

Remarques

- Le pairage BLUETOOTH automatique ne démarrera pas si l'appareil est déjà raccordé à un autre périphérique BLUETOOTH. Dans ce cas, déconnectez l'autre périphérique, puis raccordez à nouveau le iPhone/iPod.
- Si le pairage BLUETOOTH automatique n'est pas établi, reportez-vous à la section « Préparation d'un périphérique BLUETOOTH » pour plus de détails (page 9).

Raccordement d'un périphérique USB

- 1 Réduisez le volume de l'appareil.
- 2 Raccordez le périphérique USB à l'appareil.
Pour raccorder un iPod/iPhone, utilisez le câble de raccordement USB pour iPod (non fourni).

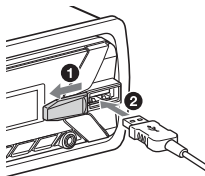

Raccordement d'un autre appareil audio portatif

- 1 Éteignez l'appareil audio portatif.
- 2 Réduisez le volume de l'appareil.
- 3 Raccordez l'appareil audio portatif à la prise d'entrée AUX (mini-prise stéréo) de l'appareil à l'aide d'un câble de raccordement (non fourni)*.

* Veuillez à utiliser une fiche droite.

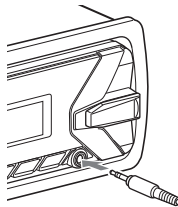

- 4 Appuyez sur SRC pour sélectionner [AUX].

Pour faire correspondre le niveau de volume de l'appareil raccordé à celui des autres sources

Démarrez la lecture sur l'appareil audio portatif avec un niveau de volume modéré, puis réglez votre appareil sur le volume d'écoute habituel. Appuyez sur MENU, puis sélectionnez [SET SOUND] → [SET AUX VOL] (page 24).

Écoute de la radio

Écoute de la radio

Le réglage de l'intervalle de syntonisation est requis (page 9).

Pour écouter la radio, appuyez sur SRC pour sélectionner [TUNER].

Mémorisation automatique (BTM)

- 1 Appuyez sur MODE pour changer de bande (FM1, FM2, FM3, AM1 ou AM2).
- 2 Appuyez sur MENU, tournez la molette de réglage pour sélectionner [SET GENERAL], puis appuyez dessus.
- 3 Tournez la molette de réglage pour sélectionner [SET BTM], puis appuyez dessus.
L'appareil mémorise les stations sur les touches numériques en respectant l'ordre des fréquences.

Syntonisation

- 1 Appuyez sur MODE pour changer de bande (FM1, FM2, FM3, AM1 ou AM2).
- 2 Réglez la fréquence.
Pour syntoniser des stations manuellement Appuyez sur la touche SEEK +/- et maintenez-la enfoncée pour localiser la fréquence approximativement, puis appuyez plusieurs fois sur SEEK +/- pour régler la fréquence souhaitée avec précision.
Pour syntoniser des stations automatiquement Appuyez sur SEEK +/-.
Le balayage s'interrompt lorsque l'appareil capte une station.

Mémorisation manuelle

- 1 Lorsque vous captez la station que vous souhaitez mémoriser, appuyez sur une touche numérique (1 à 6) et maintenez-la enfoncée jusqu'à ce que [MEM] apparaisse.

Réception des stations mémorisées

- 1 Sélectionnez la bande, puis appuyez sur une touche numérique (1 à 6).

Utilisation du RDS (système de radiocommunication de données)

Sélection des types d'émission (PTY)

- 1 Appuyez sur PTY pendant la réception FM.
- 2 Tournez la molette de réglage jusqu'à ce que le type d'émission souhaité apparaisse, puis appuyez dessus.
L'appareil commence à chercher une station diffusant le type d'émission sélectionné.

Type d'émission (intervalle de syntonisation : 200 kHz/10 kHz)

NEWS (nouvelles), **INFORM** (information), **SPORTS** (sports), **TALK** (infovariétés), **ROCK** (rock), **CLS ROCK** (rock classique), **ADLT HIT** (succès adultes), **SOFT RCK** (rock détente), **TOP 40** (palmarès), **COUNTRY** (country), **OLDIES** (anciens succès), **SOFT** (détente), **NOSTALGA** (nostalgie), **JAZZ** (jazz), **CLASSICL** (classique), **R & B** (rhythm and blues), **SOFT R&B** (rhythm and blues léger), **LANGUAGE** (langue étrangère), **REL MUSC** (musique religieuse), **REL TALK** (infovariétés religieuses), **PERSNLTY** (personnalités), **PUBLIC** (publique), **COLLEGE** (collège), **HABL ESP** (discussion en espagnol), **MUSC ESP** (musique espagnole), **HIP HOP** (hip-hop), **WEATHER** (météo)

Type d'émission (intervalle de syntonisation : 100 kHz/10 kHz, 50 kHz/9 kHz)

NEWS (nouvelles), **AFFAIRES** (dossiers d'actualité), **INFO** (information), **SPORT** (sports), **EDUCATE** (programmes éducatifs), **DRAMA** (théâtre), **CULTURE** (culture), **SCIENCE** (science), **VARIED** (divers), **POP M** (musique pop), **ROCK M** (musique rock), **EASY M** (musique grand public), **LIGHT M** (musique classique légère), **CLASSICS** (musique classique sérieuse), **OTHER M** (autre musique), **WEATHER** (météo), **FINANCE** (finance), **CHILDREN** (émissions pour enfants), **SOCIAL A** (affaires sociales), **RELIGION** (religion), **PHONE IN** (émissions ligne ouverte), **TRAVEL** (voyage), **LEISURE** (loisirs), **JAZZ** (musique jazz), **COUNTRY** (musique country), **NATION M** (musique nationale), **OLDIES** (musique d'autrefois), **FOLK M** (musique Folk), **DOCUMENT** (documentaires)

Réglage de l'heure (CT)

Les données CT de la transmission RDS règlent l'horloge.

1 Réglez l'appareil à [SET CT-ON] dans [SET GENERAL] (page 23).

Écoute de la radio SiriusXM (États-Unis/Canada uniquement)

Activation de votre abonnement SiriusXM

Seule la radio SiriusXM vous permet d'écouter encore plus de canaux que vous aimez, le tout au même endroit. Obtenez plus de 140 canaux, y compris des chaînes musicales exemptes de publicité, ainsi que les meilleures émissions de sports, de nouvelles, d'infovariétés, d'humour et de divertissement. Bienvenue dans le monde de la radio satellite. Un récepteur SiriusXM Connect Voiture et un abonnement sont requis. Pour plus d'informations, visitez www.siriusxm.com

Après l'installation du récepteur SiriusXM Connect Voiture et de l'antenne, appuyez sur SRC pour sélectionner [SIRIUSXM]. Vous devriez être en mesure d'écouter le canal d'aperçu de SiriusXM au Canal 1. Après avoir vérifié qu'il est possible d'écouter le canal d'aperçu, sélectionnez le Canal 0 pour obtenir l'identifiant de radio de votre récepteur. L'identifiant de radio est également indiqué sur la partie inférieure du récepteur SiriusXM Connect Voiture et son emballage. Vous aurez besoin de ce numéro pour activer votre abonnement. Notez le numéro pour référence ultérieure.

Aux États-Unis, vous pouvez effectuer l'activation en ligne ou en appelant le service à l'auditoire de SiriusXM :

- En ligne : Visitez www.siriusxm.com/activatenow
- Téléphone : Composez le 1-866-635-2349

Au Canada, vous pouvez effectuer l'activation en ligne ou en appelant le service à l'auditoire de SiriusXM :

- En ligne : Visitez www.siriusxm.ca/activatexm
- Téléphone : Composez le 1-877-438-9677

Dans le cadre du processus d'activation, les satellites SiriusXM envoient un message d'activation à votre récepteur. Lorsque votre radio détecte que le récepteur a reçu le message d'activation, elle affiche : [SUBSCRIPTION UPDATED - ENTER TO CONTINUE]. Une fois abonné, vous pouvez syntoniser les canaux offerts dans votre plan d'abonnement.

Remarques

- Le processus d'activation prend normalement de 10 à 15 minutes, mais peut parfois prendre jusqu'à une heure.
- Votre radio doit être allumée et syntonisée sur le signal SiriusXM pour recevoir le message d'activation.

Sélection des canaux pour SiriusXM

- 1 Appuyez sur **Q** (navigation).
- 2 Tournez la molette de réglage pour sélectionner [CHANNEL], puis appuyez dessus.
- 3 Tournez la molette de réglage pour sélectionner le canal de votre choix, puis appuyez dessus.

Pour sélectionner des canaux à partir des catégories

- 1 Appuyez sur **Q** (navigation).
- 2 Tournez la molette de réglage pour sélectionner [CATEGORY], puis appuyez dessus.
- 3 Tournez la molette de réglage pour sélectionner la catégorie de votre choix, puis appuyez dessus.

Pour mémoriser des canaux

- 1 Lorsque vous captez le canal que vous souhaitez mémoriser, appuyez sur une touche numérique (1 à 6) et maintenez-la enfoncée jusqu'à ce que [MEM] apparaisse.

Pour capter le canal mémorisé, appuyez sur MODE pour sélectionner [SX1], [SX2] ou [SX3], puis appuyez sur une touche numérique (1 à 6).

Pour régler le contrôle parental

La fonction de contrôle parental vous permet de limiter l'accès aux canaux SiriusXM proposant un contenu destiné aux adultes. Lorsqu'elle est activée, la fonction de contrôle parental vous demande d'entrer un mot de passe pour syntoniser les canaux verrouillés. Vous trouverez ci-dessous les informations relatives au réglage du mot de passe et au verrouillage des canaux.

- 1 Appuyez sur MENU et tournez la molette de réglage.
- 2 Sélectionnez [SET GENERAL] → [SET PARENTAL] → [SET LOCK SEL] → [SET LOCK-ON].
- 3 Entrez le mot de passe en tournant la molette de réglage de l'appareil ou en appuyant sur **↑/↓** sur la télécommande.
Pour déplacer la position de saisie, appuyez sur SEEK +/- sur l'appareil ou **←/→** sur la télécommande.
Le mot de passe initial est [0000].
- 4 Après avoir entré le mot de passe, appuyez sur ENTER.

Pour déverrouiller les canaux, sélectionnez [SET LOCK-OFF].

Pour modifier le mot de passe

- 1 Appuyez sur MENU et tournez la molette de réglage.
- 2 Sélectionnez [SET GENERAL] → [SET PARENTAL] → [SET CODEEDIT].
- 3 Entrez le mot de passe actuel sur l'affichage d'entrée du mot de passe actuel, puis appuyez sur ENTER.
Le mot de passe initial est [0000].
- 4 Entrez votre nouveau mot de passe à 4 chiffres sur l'affichage d'entrée du nouveau mot de passe, puis appuyez sur ENTER.

Pour changer les éléments d'affichage

Appuyez sur DSPL pour les changer comme suit :
Numéro de canal (par défaut) → Nom de canal →
Nom de l'artiste → Titre de chanson → Informations de contenu → Nom de catégorie → Horloge

Lecture d'un périphérique USB

Dans ce mode d'emploi, « iPod » est utilisé comme référence générale pour des fonctions iPod sur les iPod et iPhone, sauf mention contraire dans le texte ou les illustrations.

Pour plus de détails sur la compatibilité de votre iPod, reportez-vous à la section « À propos du iPod » (page 25) ou visitez notre site d'assistance à l'adresse indiquée sur la couverture arrière.

Vous pouvez utiliser des périphériques USB de type MSC (stockage de masse) ou MTP (protocole de transfert des médias) (par exemple, mémoire flash USB, lecteur média numérique, téléphone intelligent Android) conformes à la norme USB. Selon le lecteur média numérique ou le téléphone intelligent Android, il peut être nécessaire de régler le mode de connexion USB à MTP.

Remarques

- Pour plus de détails sur la compatibilité de votre périphérique USB, visitez notre site d'assistance à l'adresse indiquée sur la couverture arrière.
- La lecture des fichiers suivants n'est pas prise en charge.
MP3/WMA/FLAC :
 - fichiers avec protection des droits d'auteur
 - fichiers DRM (Gestion des droits numériques)
 - fichiers audio multicanal
 MP3/WMA :
 - fichiers avec compression sans perte

1 Raccordez un périphérique USB au port USB (page 12).

La lecture commence.

Si un périphérique est déjà raccordé, appuyez sur SRC pour sélectionner [USB] afin de lancer la lecture ([IPD] apparaît dans l'affichage lorsque le iPod est reconnu).

2 Réglez le volume sur cet appareil.

Pour arrêter la lecture

Appuyez sur la touche OFF et maintenez-la enfoncée pendant 1 seconde.

Pour retirer le périphérique

Arrêtez la lecture, puis retirez le périphérique.

Précaution relative au iPhone

Lorsque vous raccordez un iPhone via un câble USB, le volume de l'appel téléphonique est contrôlé par le iPhone plutôt que par l'appareil. N'augmentez pas le volume de l'appareil par inadvertance pendant un appel téléphonique, car cela causerait une accentuation soudaine du volume après l'appel.

Commande directe d'un iPod (Commande passerger)

- 1 En cours de lecture, appuyez sur la touche **MODE** et maintenez-la enfoncée jusqu'à ce que [MODE IPOD] apparaisse. Les fonctions du iPod deviennent alors disponibles. Veuillez noter que le volume peut être réglé uniquement par l'appareil.

Pour désactiver la commande passerger

Appuyez sur la touche **MODE** et maintenez-la enfoncée jusqu'à ce que [MODE AUDIO] apparaisse.

Lecture d'un périphérique BLUETOOTH

Vous pouvez lire les contenus d'un périphérique connecté qui prend en charge le profil BLUETOOTH A2DP (Advanced Audio Distribution Profile).



- 1 Établissez une connexion BLUETOOTH avec le périphérique audio (page 10).

- 2 Appuyez sur SRC pour sélectionner [BT AUDIO].

3 Faites fonctionner le périphérique audio pour démarrer la lecture.

4 Réglez le volume sur cet appareil.

Remarques

- Selon le périphérique audio utilisé, les informations telles que le titre, le numéro de plage/la durée et l'état de lecture peuvent ne pas s'afficher sur cet appareil.
- Même si vous changez la source sur cet appareil, la lecture ne s'interrompt pas sur le périphérique audio.

Pour faire correspondre le niveau de volume du périphérique BLUETOOTH à celui des autres sources

Démarrez la lecture sur le périphérique audio BLUETOOTH avec un niveau de volume modéré, puis réglez votre appareil sur le volume d'écoute habituel.

Appuyez sur MENU, puis sélectionnez [SET SOUND] → [SET BTA VOL] (page 24).

Recherche et lecture des plages

Lecture répétée et lecture aléatoire

1 En cours de lecture, appuyez plusieurs fois sur **↶** (répétition) ou **↷** (aléatoire) pour sélectionner le mode de lecture souhaité.

La lecture dans le mode de lecture sélectionné peut prendre un instant à démarrer.

Les modes de lecture disponibles diffèrent selon la source sonore sélectionnée.

Recherche d'une plage par nom (Quick-BrowZer™)

1 En cours de lecture USB, appuyez sur **Q** (navigation)* pour afficher la liste des catégories de recherche.

Lorsque la liste de plages apparaît, appuyez plusieurs fois sur **↵** (retour) pour afficher la catégorie de recherche souhaitée.

* En cours de lecture USB, appuyez sur **Q** (navigation) pendant plus de 2 secondes pour retourner directement au début de la liste des catégories.

2 Tournez la molette de réglage pour sélectionner la catégorie de recherche de votre choix, puis appuyez pour valider.

3 Répétez l'étape 2 pour rechercher la plage souhaitée.

La lecture commence.

Pour quitter le mode Quick-BrowZer Appuyez sur **Q** (navigation).

Recherche d'éléments par saut (mode Saut)

1 Appuyez sur **Q** (navigation).

2 Appuyez sur SEEK +.

3 Tournez la molette de réglage pour sélectionner l'élément.

L'appareil effectue des sauts dans la liste par incréments de 10 % du nombre total d'éléments.

4 Appuyez sur ENTER pour retourner au mode Quick-BrowZer.

L'élément sélectionné apparaît.

5 Tournez la molette de réglage pour sélectionner l'élément de votre choix, puis appuyez dessus.

La lecture commence.

Écoute de Pandora®

Pandora® est disponible pour la transmission de musique en continu à l'aide de votre iPhone et téléphone intelligent Android. Vous pouvez commander Pandora® sur un iPhone raccordé via USB ou un téléphone intelligent Android connecté via BLUETOOTH à partir de cet appareil.

Pandora® est disponible uniquement dans certains pays. Veuillez visiter <http://www.pandora.com/legal> pour plus d'informations.

Configuration de Pandora®

- 1 Pour plus de détails sur la compatibilité de votre périphérique mobile, visitez le site d'assistance à l'adresse indiquée sur la couverture arrière.
- 2 Pour télécharger la plus récente version de l'application Pandora®, visitez le magasin d'applications de votre téléphone intelligent. Vous trouverez une liste des périphériques compatibles au www.pandora.com/everywhere/mobile

Transmission en continu Pandora®

- 1 Connectez cet appareil avec le périphérique mobile.
 - iPhone via USB (page 12)
 - Téléphone intelligent Android via fonction BLUETOOTH (page 10)
- 2 Appuyez sur SRC pour sélectionner [PANDORA USB] ou [BT PANDORA].
- 3 Démarrez l'application Pandora® sur le périphérique mobile.
- 4 Appuyez sur PAUSE pour démarrer la lecture.

Si le numéro de périphérique s'affiche

Assurez-vous que les mêmes numéros s'affichent (par exemple, 123456) sur cet appareil et le périphérique mobile, puis appuyez sur la touche ENTER de cet appareil et sélectionnez [Oui] sur le périphérique mobile.

Lors de l'activation de la fonction BLUETOOTH

Vous pouvez régler le niveau de volume. Appuyez sur MENU, puis sélectionnez [SET SOUND] → [SET BTA VOL] (page 24).

Opérations disponibles dans Pandora®

Appréciation positive ou négative

L'appréciation positive ou négative vous permet de personnaliser les stations.

- 1 En cours de lecture, appuyez sur ▲ (appréciation positive) ou ▼ (appréciation négative).

Utilisation de la liste des stations

La liste des stations vous permet de sélectionner facilement la station souhaitée.

- 1 En cours de lecture, appuyez sur Q (navigation).
- 2 Appuyez sur SEEK + pour sélectionner l'ordre de tri [BY DATE] ou [A TO Z].
- 3 Tournez la molette de réglage pour sélectionner la station de votre choix, puis appuyez dessus.
La lecture commence.

Mise en signet

La plage en cours de lecture peut être mise en signet et mémorisée dans votre compte Pandora®.

- 1 En cours de lecture, appuyez sur MODE.

Appel en mains libres (via BLUETOOTH uniquement)

Pour utiliser un téléphone cellulaire, connectez-le à cet appareil. Pour plus de détails, reportez-vous à la section « Préparation d'un périphérique BLUETOOTH » (page 9).



Réception d'un appel

- 1 Appuyez sur la touche CALL lors de la réception d'un appel avec une sonnerie. L'appel téléphonique commence.

Remarque

La sonnerie et la voix de l'appelant sont émises uniquement par les haut-parleurs avant.

Pour refuser l'appel

Appuyez sur la touche OFF et maintenez-la enfoncée pendant 1 seconde.

Pour terminer l'appel

Appuyez sur la touche CALL à nouveau.

Faire un appel

Lorsque vous connectez un téléphone cellulaire qui prend en charge le profil PBAP (Phone Book Access Profile), vous pouvez faire un appel à partir du répertoire ou de l'historique des appels.

À partir du répertoire

- 1 Appuyez sur la touche CALL, tournez la molette de réglage pour sélectionner [PHONE BOOK], puis appuyez dessus.

- 2 Tournez la molette de réglage pour sélectionner une initiale dans la liste des initiales, puis appuyez dessus.
- 3 Tournez la molette de réglage pour sélectionner un nom dans la liste des noms, puis appuyez dessus.
- 4 Tournez la molette de réglage pour sélectionner un numéro dans la liste des numéros, puis appuyez dessus.
L'appel téléphonique commence.

À partir de l'historique des appels

- 1 Appuyez sur la touche CALL, tournez la molette de réglage pour sélectionner [RECENT CALL], puis appuyez dessus.
Une liste de l'historique des appels apparaît.
- 2 Tournez la molette de réglage pour sélectionner un nom ou un numéro de téléphone à partir de l'historique des appels, puis appuyez dessus.
L'appel téléphonique commence.

Par saisie du numéro de téléphone

- 1 Appuyez sur la touche CALL, tournez la molette de réglage pour sélectionner [DIAL NUMBER], puis appuyez dessus.
 - 2 Tournez la molette de réglage pour entrer le numéro de téléphone, sélectionnez [] (espace), puis appuyez sur ENTER*.
L'appel téléphonique commence.
- * Appuyez sur SEEK +/- pour déplacer l'indication numérique.

Remarque

[] s'affiche à la place de [#] dans la fenêtre d'affichage.

Par recomposition

- 1 Appuyez sur la touche CALL, tournez la molette de réglage pour sélectionner [REDIAL], puis appuyez dessus.
L'appel téléphonique commence.

À l'aide d'un numéro de présélection

- 1 Appuyez sur SRC pour sélectionner [BT PHONE].
- 2 Appuyez sur une touche numérique (1 à 6) pour sélectionner le contact que vous souhaitez appeler.
- 3 Appuyez sur ENTER.
L'appel téléphonique commence.

Préréglage des numéros de téléphone

Vous pouvez mémoriser un maximum de 6 contacts dans la fonction de présélection.

- 1 Sélectionnez un numéro de téléphone que vous souhaitez mémoriser dans la fonction de présélection à partir du répertoire ou de l'historique des appels, ou en entrant le numéro de téléphone directement.
Le numéro de téléphone apparaît dans la fenêtre d'affichage de cet appareil.
- 2 Appuyez sur une touche numérique (1 à 6) et maintenez-la enfoncée jusqu'à ce que [MEM] apparaisse.
Le contact est mémorisé dans le numéro de présélection sélectionné.

À l'aide de repères vocaux

Vous pouvez effectuer un appel en prononçant le repère vocal mémorisé sur un téléphone cellulaire connecté muni d'une fonction de composition vocale.

- 1 Appuyez sur la touche CALL, tournez la molette de réglage pour sélectionner [VOICE DIAL], puis appuyez dessus.
Ou encore, appuyez sur la touche VOICE et maintenez-la enfoncée pendant plus de 2 secondes.

2 Prononcez le repère vocal mémorisé sur le téléphone cellulaire.

Votre voix est reconnue et l'appel est effectué.

Pour annuler la composition vocale

Appuyez sur VOICE.

Opérations disponibles en cours d'appel

Pour régler le volume de la sonnerie

Tournez la molette de réglage pendant la réception d'un appel.

Pour régler le volume de la voix de l'appelant

Tournez la molette de réglage pendant un appel.

Réglage du volume pour le correspondant (Réglage de gain de micro)

Appuyez sur MIC.

Niveaux de volume réglables : [MIC-LOW], [MIC-MID], [MIC-HI].

Pour atténuer l'écho et les bruits (Mode Correcteur d'écho/Correcteur de bruits)

Appuyez sur la touche MIC et maintenez-la enfoncée.

Modes disponibles : [EC/NC-1], [EC/NC-2].

Pour alterner entre le mode mains libres et le mode téléphone cellulaire

Pendant un appel, appuyez sur MODE pour faire passer le son de l'appel téléphonique entre l'appareil et le téléphone cellulaire.

Remarque

Selon le téléphone cellulaire utilisé, cette opération pourrait ne pas être disponible.

Fonctions pratiques

Utilisation de Siri Eyes Free

Siri Eyes Free vous permet d'utiliser un iPhone en mains libres en parlant simplement dans le microphone. Cette fonction nécessite la connexion d'un iPhone à l'appareil via BLUETOOTH. La disponibilité est limitée aux iPhone 4s ou modèles ultérieurs. Assurez-vous que votre iPhone utilise la plus récente version d'iOS.

Vous devez effectuer préalablement les configurations d'enregistrement et de connexion BLUETOOTH avec l'appareil pour le iPhone. Pour plus de détails, reportez-vous à la section « Préparation d'un périphérique BLUETOOTH » (page 9).

1 Activez la fonction Siri sur votre iPhone.

Pour plus de détails, reportez-vous au mode d'emploi fourni avec le iPhone.

2 Appuyez sur la touche VOICE et maintenez-la enfoncée pendant plus de 2 secondes.

L'affichage de commande vocale apparaît.

3 Après le bip émis par le iPhone, parlez dans le microphone.

Le iPhone émet un bip à nouveau, puis la fonction Siri commence à répondre.

Pour désactiver Siri Eyes Free

Appuyez sur VOICE.

Remarques

- Le iPhone pourrait ne pas reconnaître votre voix, selon les conditions d'utilisation. (Par exemple, si vous êtes dans un bateau en mouvement.)
- Siri Eyes Free pourrait ne pas fonctionner correctement ou le temps de réponse pourrait présenter un décalage dans les endroits où les signaux du iPhone sont difficiles à recevoir.
- Selon les conditions d'utilisation du iPhone, la fonction Siri Eyes Free pourrait ne pas fonctionner correctement ou être désactivée.

- Si vous effectuez la lecture d'une plage avec un iPhone en utilisant la connexion audio BLUETOOTH, lors du démarrage de la lecture via BLUETOOTH, la fonction Siri Eyes Free est automatiquement désactivée et l'appareil passe à la source audio BLUETOOTH.
- Lorsque la fonction Siri Eyes Free est activée pendant la lecture audio, l'appareil pourrait passer à la source audio BLUETOOTH même si vous ne spécifiez aucune plage pour la lecture.
- Lors du raccordement de l'iPhone au port USB, la fonction Siri Eyes Free pourrait ne pas fonctionner correctement ou être désactivée.
- Lors du raccordement de l'iPhone à l'appareil via USB, n'activez pas Siri avec le iPhone. La fonction Siri Eyes Free pourrait ne pas fonctionner correctement ou être désactivée.
- Aucun son n'est audible pendant que la fonction Siri Eyes Free est activée.

Réglages

Annulation du mode DEMO

Vous pouvez désactiver l'affichage de démonstration qui apparaît lorsque la source est désactivée et que l'horloge est affichée.

- 1 Appuyez sur MENU, tournez la molette de réglage pour sélectionner [SET GENERAL], puis appuyez dessus.**
- 2 Tournez la molette de réglage pour sélectionner [SET DEMO], puis appuyez dessus.**
- 3 Tournez la molette de réglage pour sélectionner [SET DEMO-OFF], puis appuyez dessus.**
Le réglage est terminé.
- 4 Appuyez deux fois sur ↵ (retour).**
La fenêtre d'affichage retourne au mode de réception/lecture normal.

Configuration de base

Vous pouvez configurer des paramètres dans les catégories de configuration suivantes : Configuration générale (GENERAL), Configuration sonore (SOUND), Configuration d'affichage (DISPLAY), Configuration BLUETOOTH (BT) (Non disponible lorsque le téléphone BT est sélectionné.)

- 1 Appuyez sur MENU.**
- 2 Tournez la molette de réglage pour sélectionner la catégorie de configuration, puis appuyez dessus.**
Les paramètres peuvent être réglés selon la source et le réglage.

3 Tournez la molette de réglage pour sélectionner les options, puis appuyez dessus.

Pour retourner à l'écran précédent

Appuyez sur  (retour).

Configuration générale (GENERAL)

DEMO (démonstration)

Permet d'activer le mode de démonstration :
[ON], [OFF].

CLOCK-ADJ (réglage de l'horloge) (page 9)

TUNER-STP (intervalle de syntonisation) (page 9)

(Disponible uniquement lorsque la source est désactivée et que l'horloge est affichée.)

CAUT ALM (alarme d'avertissement)

Permet d'activer l'alarme d'avertissement : [ON], [OFF] (page 8).
(Disponible uniquement lorsque la source est désactivée et que l'horloge est affichée.)

BEEP

Permet d'activer le bip : [ON], [OFF].

AUTO OFF

Permet d'éteindre automatiquement après un laps de temps souhaité lors de l'arrêt de l'appareil : [NO], [30S] (30 secondes), [30M] (30 minutes), [60M] (60 minutes).

CT (heure)

Permet d'activer la fonction CT : [ON], [OFF].

BTM (mémorisation des meilleurs accords)

(page 13)

(Disponible uniquement lorsque le récepteur est sélectionné.)

PARENTAL

Permet de régler le verrouillage parental à [ON] ou [OFF] et de modifier le mot de passe (page 15).
(Disponible uniquement lorsque SiriusXM est sélectionné.)

SXMRESET (réinitialisation SiriusXM)

Permet d'initialiser les réglages du récepteur SiriusXM Connect Voiture (canaux présélectionnés/verrouillage parental) : [YES], [NO].
(Disponible uniquement lorsque SiriusXM est sélectionné.)

Configuration sonore (SOUND)

Ce menu de configuration est disponible lorsqu'une source autre que le téléphone BT est sélectionnée.

EQ5 PRESET

Permet de sélectionner une courbe d'égaliseur parmi 10 courbes d'égaliseur ou de désactiver la fonction : [OFF], [R&B], [ROCK], [POP], [DANCE], [HIP-HOP], [ELECTRONICA], [JAZZ], [SOUL], [COUNTRY], [CUSTOM].

Le réglage de courbe d'égaliseur peut être mémorisé pour chaque source.

EQ5 SETTING

Permet de sélectionner l'option [CUSTOM] de la fonction EQ5.

BASE

Permet de sélectionner une courbe d'égaliseur pré-réglée comme point de départ pour apporter des modifications : [BAND1] (basses fréquences), [BAND2] (fréquences moyennes-basses), [BAND3] (moyennes fréquences), [BAND4] (fréquences moyennes-hautes), [BAND5] (hautes fréquences).

Le niveau de volume peut être réglé par incréments de 1 dB, de -10 dB à +10 dB.

BALANCE

Permet de régler l'équilibre du son : [RIGHT-15] – [CENTER] – [LEFT-15].

FADER

Permet de régler le niveau relatif : [FRONT-15] – [CENTER] – [REAR-15].

S.WOOFER (caisson de graves)

SW LEVEL (niveau du caisson de graves)

Permet de régler le niveau du caisson de

graves : [+6 dB] – [0 dB] – [-6 dB], [ATT].

([ATT] est affiché au réglage le plus bas.)

SW PHASE (phase du caisson de graves)

Permet de sélectionner la phase du caisson de

graves : [NORM], [REV].

LPF FREQ (fréquence de filtre passe-bas)

Permet de sélectionner la fréquence de coupure

du caisson de graves : [80Hz], [100Hz], [120Hz].

AUX VOL (niveau de volume AUX)

Permet de régler le niveau de volume de chaque

périphérique auxiliaire raccordé : [+18 dB] –

[0 dB] – [-8 dB].

Ce réglage évite de régler le niveau de volume

entre les sources.

BTA VOL (niveau de volume du périphérique audio BLUETOOTH)

Permet de régler le niveau de volume de chaque

périphérique BLUETOOTH connecté : [+6 dB] –

[0 dB] – [-6 dB].

Ce réglage évite de régler le niveau de volume

entre les sources.

Configuration d'affichage (DISPLAY)

DIMMER

Permet de modifier la luminosité de la fenêtre

d'affichage : [ON], [OFF].

SND SYNC (synchronisation sonore)

Permet d'activer la synchronisation de l'éclairage

avec le son : [ON], [OFF].

AUTO SCR (défilement automatique)

Permet de faire défiler automatiquement les

éléments longs : [ON], [OFF].

(Non disponible lorsque AUX ou le récepteur est
sélectionné.)

Configuration BLUETOOTH (BT)

PAIRING (page 10)

PHONE BOOK (page 19)

REDIAL (page 20)

RECENT CALL (page 20)

VOICE DIAL (page 20)

DIAL NUMBER (page 20)

RINGTONES

Permet de sélectionner la sonnerie de cet

appareil ou du téléphone cellulaire connecté : [1]

(cet appareil), [2] (téléphone cellulaire).

AUTO ANS (réponse automatique)

Permet de configurer cet appareil pour répondre

automatiquement aux appels reçus : [OFF], [1]

(environ 3 secondes), [2] (environ 10 secondes).

AUTO PAIR (pairage automatique)

Permet de démarrer le pairage BLUETOOTH

automatiquement lorsqu'un périphérique avec

iOS version 5.0 ou ultérieure est raccordé via

USB : [ON], [OFF].

BT SIGNAL (signal BLUETOOTH) (page 11)

Permet d'activer/de désactiver la fonction

BLUETOOTH.

BT INIT (initialisation BLUETOOTH)

Permet d'initialiser tous les réglages

BLUETOOTH (informations de pairage, numéro

de présélection, informations sur le

périphérique, etc.) : [YES], [NO].

Avant de mettre l'appareil au rebut, initialisez

tous les réglages.

(Disponible uniquement lorsque la source est

désactivée et que l'horloge est affichée.)

Informations complémentaires

Précautions

- Si votre bateau est resté amarré en plein soleil, laissez l'appareil refroidir avant de l'utiliser.
- Ne laissez pas la façade ou les appareils audio à l'intérieur du bateau, car la température élevée résultant du rayonnement direct du soleil pourrait causer un problème de fonctionnement.
- L'antenne électrique se déploie automatiquement.

Pour conserver un son de haute qualité

Ne renversez pas de liquide sur l'appareil.

Ordre de lecture des fichiers audio

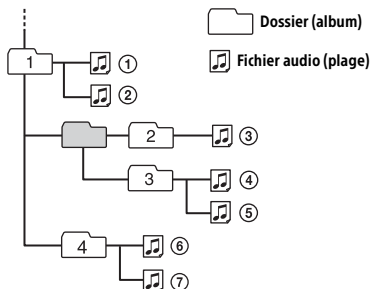

À propos du iPod

- Vous pouvez raccorder cet appareil aux modèles d'iPod suivants. Mettez vos périphériques iPod à jour avec le logiciel le plus récent avant toute utilisation.

Modèles de iPhone/iPod compatibles

Modèle compatible	USB
iPhone 6 Plus	○
iPhone 6	○
iPhone 5s	○
iPhone 5c	○
iPhone 5	○
iPhone 4s	○
iPhone 4	○
iPhone 3GS	○
iPod touch (5ème génération)	○
iPod touch (4ème génération)	○
iPod touch (3ème génération)	○
iPod classic	○
iPod nano (7ème génération)	○
iPod nano (6ème génération)	○
iPod nano (5ème génération)	○

- « Made for iPod » et « Made for iPhone » signifient qu'un accessoire électronique a été conçu pour être connecté spécifiquement à un iPod ou un iPhone, respectivement, et qu'il a été certifié par le développeur comme étant conforme aux normes de performances Apple. Apple n'est pas responsable du bon fonctionnement de cet appareil ni de sa conformité aux normes et réglementations de sécurité. Veuillez noter que l'utilisation de cet accessoire avec un iPod ou un iPhone peut affecter les performances des transmissions sans fil.

Si vous avez des questions ou des problèmes concernant cet appareil qui ne sont pas abordés dans ce mode d'emploi, contactez votre détaillant Sony le plus proche.

Entretien

Remplacement de la pile au lithium de la télécommande

Sous des conditions normales d'utilisation, la pile durera environ 1 an (selon les conditions d'utilisation, la durée de vie utile peut être réduite). Lorsque la pile est faible, la portée de la télécommande diminue.

ATTENTION

La pile pourrait exploser si elle n'est pas remplacée correctement. Remplacez-la uniquement avec le même type de pile ou un type équivalent.

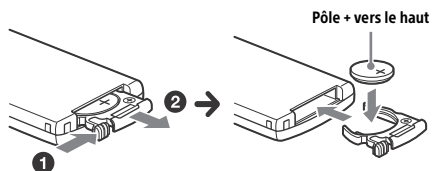

Remarques sur la pile au lithium

- Tenez la pile au lithium hors de la portée des enfants. En cas d'ingestion de la pile, consultez immédiatement un médecin.
- Essayez la pile avec un chiffon sec pour assurer un bon contact.
- Veillez à respecter la polarité lors de l'installation de la pile.
- Ne tenez pas la pile avec des pinces métalliques, car cela pourrait causer un court-circuit.

Nettoyage des connecteurs

L'appareil peut ne pas fonctionner correctement si les connecteurs entre l'appareil et la façade sont sales. Pour éviter cette situation, retirez la façade (page 8) et nettoyez les connecteurs avec un coton-tige. N'exercez pas une pression trop forte, car vous pourriez endommager les connecteurs.

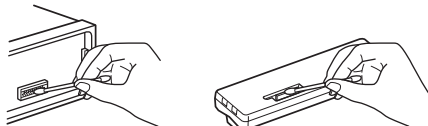

Remarques

- Pour plus de sécurité, coupez le contact avant de nettoyer les connecteurs et retirez la clé de contact.
- Ne touchez jamais les connecteurs directement avec les doigts ou avec un objet métallique.

Caractéristiques techniques

Radio

FM

Plage de syntonisation :

- 87,5 à 108,0 MHz (avec intervalle de 50 kHz)
- 87,5 à 108,0 MHz (avec intervalle de 100 kHz)
- 87,5 à 107,9 MHz (avec intervalle de 200 kHz)

Intervalle de syntonisation FM :

Commutable 50 kHz/100 kHz/200 kHz

Borne d'antenne :

Connecteur d'antenne externe

Fréquence intermédiaire :

FM CCIR : -1 956,5 à -487,3 kHz et
+500,0 à +2 095,4 kHz

Sensibilité utile : 7 dBf

Sélectivité : 75 dB à 400 kHz

Rapport signal/bruit : 73 dB

Séparation : 50 dB à 1 kHz

Réponse en fréquence : 20 à 15 000 Hz

AM

Plage de syntonisation :

- 531 à 1 602 kHz (avec intervalle de 9 kHz)
- 530 à 1 710 kHz (avec intervalle de 10 kHz)

Intervalle de syntonisation AM :

Commutable 9 kHz/10 kHz

Borne d'antenne :

Connecteur d'antenne externe

Sensibilité : 26 µV

Lecteur USB

Interface : USB (pleine vitesse)

Courant maximal : 1 A

Nombre maximal de plages reconnaissables :

- dossiers (albums) : 256
- fichiers (pages) par dossier : 256

Codecs correspondants :

MP3 (.mp3)

Débit binaire : 8 à 320 kbit/s (Prise en charge du débit binaire variable (VBR))

Fréquence d'échantillonnage : 16 à 48 kHz

WMA (.wma)

Débit binaire : 32 à 192 kbit/s (Prise en charge du débit binaire variable (VBR))

Fréquence d'échantillonnage : 32 kHz, 44,1 kHz, 48 kHz

FLAC (.flac)

Résolution : 16 bits, 24 bits

Fréquence d'échantillonnage : 44,1 kHz, 48 kHz

Communication sans fil

Système de communication :

Norme BLUETOOTH version 3.0

Sortie :

Norme BLUETOOTH Power Class 2 (Max. +4 dBm)

Portée de communication maximale*1 :

En ligne directe, environ 10 m (33 pi)

Bande de fréquence :

Bande de 2,4 GHz (2,4000 à 2,4835 GHz)

Méthode de modulation : FHSS

Profils BLUETOOTH compatibles*2 :

- A2DP (Advanced Audio Distribution Profile) 1.3
- AVRCP (Audio Video Remote Control Profile) 1.3
- HFP (Handsfree Profile) 1.6
- PBAP (Phone Book Access Profile)

Codecs correspondants :

SBC (.sbc)

*1 La portée réelle varie en fonction de nombreux facteurs, tels que la présence d'obstacles entre les périphériques, les champs magnétiques autour des fours à micro-ondes, l'électricité statique, la sensibilité de la réception, les performances de l'antenne, le système d'exploitation, les applications logicielles, etc.

*2 Les profils standard BLUETOOTH sont destinés à la communication BLUETOOTH entre les périphériques.

Amplificateur de puissance

Sorties : Sorties de haut-parleurs

Impédance des haut-parleurs : 4 à 8 ohms

Puissance de sortie maximale : 55 W × 4 (à 4 ohms)

Généralités

Sorties :

Borne de sorties audio (REAR, SUB)

Borne de commande de relais d'antenne électrique/d'amplificateur de puissance (REM OUT)

Entrées :

Borne d'entrée SiriusXM (États-Unis/Canada uniquement)

Borne d'entrée de télécommande

Borne d'entrée de l'antenne

Prise d'entrée AUX (mini-prise stéréo)

Port USB

Alimentation requise : Batterie de bateau 12 V CC (masse négative)

Consommation de courant nominale : 10 A

Dimensions :

Environ 178 mm × 50 mm × 120 mm (7 1/8 po × 2 po × 4 3/4 po) (l/h/p)

Dimensions de montage :

Environ 182 mm × 53 mm × 102 mm (7 1/4 po × 2 1/8 po × 4 1/8 po) (l/h/p)

Poids : Environ 0,7 kg (1 lb 9 oz)

Contenu de l'emballage :

Appareil principal (1)

Télécommande (1) : RM-X231

Composants destinés à l'installation et aux raccordements (1 jeu)

Accessoires/appareils en option* :

Récepteur SiriusXM Connect Voiture : SXV100

Télécommande marine : RM-X11M

* Les accessoires/appareils autres que la télécommande marine RM-X11M ne sont pas étanches. Ne les exposez pas à l'eau.

Il est possible que votre détaillant ne dispose pas de certains accessoires énoncés ci-dessus. Veuillez vous adresser à lui pour tout renseignement complémentaire.

La conception et les caractéristiques techniques sont sujettes à modification sans préavis.

Droits d'auteur



Récepteur SiriusXM Connect Voiture et abonnement et frais d'activation requis.
www.siriusxm.com

Sirius, XM et tous les autres logos et marques connexes sont des marques de commerce de Sirius XM Radio Inc. Tous droits réservés.

La marque et les logos Bluetooth® sont des marques déposées de Bluetooth SIG, Inc. qui sont utilisées sous licence uniquement par Sony Corporation. Les autres marques de commerce et noms de commerce appartiennent à leurs propriétaires respectifs.

Le symbole N est une marque de commerce de NFC Forum, Inc. déposée ou non, aux États-Unis et dans d'autres pays.

Windows Media est une marque déposée ou une marque de commerce de Microsoft Corporation aux États-Unis et/ou dans les autres pays.

Ce produit est protégé par des droits de propriété intellectuelle de Microsoft Corporation. Toute utilisation ou diffusion de la technologie décrite sortant du cadre de l'utilisation de ce produit est interdite sans licence accordée par Microsoft ou une filiale autorisée de Microsoft.

iPhone, iPod, iPod classic, iPod nano, iPod touch et Siri sont des marques de Apple Inc., déposées aux États-Unis et dans d'autres pays/régions.

Licence de la technologie de codage audio MPEG Layer-3 et des brevets obtenue de Fraunhofer IIS et Thomson.

Pandora®, le logo Pandora® et la présentation Pandora® sont des marques commerciales ou des marques déposées de Pandora Media, Inc., utilisées avec permission.

Google, Google Play et Android sont des marques de Google Inc.

libFLAC

Copyright (C) 2000-2009 Josh Coalson
Copyright (C) 2011-2013 Fondation Xiph.Org

La redistribution et l'utilisation sous formes binaire et source, avec ou sans modification, sont permises sous réserve des conditions suivantes :

- Les redistributions du code source doivent conserver l'avis de droit d'auteur ci-dessus, cette liste de conditions et la renonciation suivante.
- Les redistributions sous forme binaire doivent reproduire l'avis de droit d'auteur ci-dessus, cette liste de conditions et la renonciation suivante dans la documentation et/ou tout autre matériel fourni lors de la distribution.
- Ni le nom de la Fondation Xiph.org ni les noms de ses contributeurs ne doivent être utilisés pour endosser ou promouvoir les produits dérivés de ce logiciel sans autorisation écrite préalable.

CE LOGICIEL EST FOURNI « TEL QUEL » PAR LES DÉTENTEURS DE DROITS D'AUTEUR ET CONTRIBUTEURS, ET TOUTES LES GARANTIES EXPRESSES OU IMPLICITES, Y COMPRIS, SANS EN EXCLURE D'AUTRES, LES GARANTIES IMPLICITES DE VALEUR MARCHANDE ET D'ADAPTATION À UN USAGE PARTICULIER SONT DÉCLINÉES. LA FONDATION OU LES CONTRIBUTEURS NE PEUVENT EN AUCUN CAS ÊTRE TENUS RESPONSABLES DES DOMMAGES DIRECTS, INDIRECTS, ACCESSOIRES, SPÉCIAUX, EXEMPLAIRES OU CONSÉCUTIFS (Y COMPRIS, SANS EN EXCLURE D'AUTRES, L'APPROVISIONNEMENT DE BIENS OU DE SERVICES DE REMPLACEMENT; LA PERTE D'UTILISATION, DE DONNÉES OU DE PROFITS; OU L'INTERRUPTION D'ACTIVITÉS COMMERCIALES) QUELLES QU'EN SOIENT LA CAUSE ET LA THÉORIE DE RESPONSABILITÉ, PAR CONTRAT, RESPONSABILITÉ ABSOLUE OU CIVILE (Y COMPRIS LA NÉGLIGENCE OU AUTRE) SURVENANT DE QUELQUE FAÇON QUI SOIT DE L'UTILISATION DE CE LOGICIEL, MÊME SI AVERTIS DE LA POSSIBILITÉ DE TELS DOMMAGES.

Dépannage

La liste de vérification suivante vous aidera à remédier aux problèmes que vous pourriez rencontrer avec cet appareil.

Avant de passer en revue la liste ci-dessous, vérifiez les procédures de raccordement et d'utilisation. Pour plus de détails sur l'utilisation du fusible et le retrait de l'appareil du tableau de bord, reportez-vous à « Raccordement/Installation » (page 35). Si vous ne parvenez pas à régler le problème, visitez le site d'assistance à l'adresse indiquée sur la couverture arrière.

Généralités

L'appareil n'est pas alimenté.

- Si l'appareil est éteint et que l'affichage disparaît, il est impossible de commander l'appareil avec la télécommande.
 - Mettez l'appareil en marche.

Aucun son n'est émis ou le son est très faible.

- La position de la commande d'équilibre avant/arrière [FADER] n'est pas réglée pour un système à 2 haut-parleurs.
- Le volume de l'appareil et/ou du périphérique connecté est très faible.
 - Augmentez le volume de l'appareil et du périphérique connecté.

Aucun bip n'est émis.

- Un amplificateur de puissance en option est raccordé et vous n'utilisez pas l'amplificateur intégré.

Le contenu de la mémoire a été effacé.

- Le câble d'alimentation ou la batterie a été déconnecté(e) ou n'est pas raccordé(e) correctement.

Les stations mémorisées sont effacées et l'heure est remise à zéro.

Le fusible est grillé.

Émission d'un bruit lorsque la position de la clé de contact est modifiée.

- Les câbles ne sont pas raccordés correctement au connecteur d'alimentation du bateau destiné aux accessoires.

Pendant la lecture ou la réception, l'écran du mode de démonstration apparaît.

- Si aucune opération n'est effectuée pendant 5 minutes alors que le réglage [DEMO-ON] est sélectionné, l'écran du mode de démonstration apparaît.
 - Sélectionnez le réglage [DEMO-OFF] (page 23).

L'affichage disparaît de la fenêtre d'affichage ou il n'apparaît pas.

- Le régulateur de luminosité est réglé à [DIM-ON] (page 24).
- L'affichage est désactivé si vous maintenez la touche OFF enfoncée.
 - Maintenez enfoncée la touche OFF de l'appareil jusqu'à ce que l'affichage apparaisse.
- Les connecteurs sont sales (page 26).

L'affichage/l'éclairage clignote.

- L'alimentation est insuffisante.
 - Vérifiez que la batterie du bateau fournit une alimentation suffisante à l'appareil. (L'alimentation requise est 12 V CC.)

Les touches de commande ne fonctionnent pas.

- Le raccordement est incorrect.
 - Vérifiez le raccordement de l'appareil. Si la situation ne s'améliore pas, appuyez sur DSPL et ↵ (retour)/MODE pendant plus de 2 secondes pour réinitialiser l'appareil. Les contenus de la mémoire sont effacés. Pour votre sécurité, ne réinitialisez pas l'appareil pendant que vous conduisez.

Réception radio

Impossible de capter les stations.

Le son est parasité.

- Le raccordement est incorrect.
 - Si votre bateau est équipé d'une antenne de radio intégrée dans la fenêtre arrière ou latérale, raccordez un câble REM OUT (rayé bleu/blanc) ou un câble d'alimentation d'accessoires (rouge) au câble d'alimentation de l'amplificateur d'antenne du bateau.
 - Vérifiez le raccordement de l'antenne du bateau.
 - Si l'antenne automatique ne se déploie pas, vérifiez le raccordement du câble de commande d'antenne électrique.
- Le réglage de l'intervalle de syntonisation a été effacé.
 - Réglez à nouveau l'intervalle de syntonisation (page 9).

Impossible de capter une station présélectionnée.

- Le signal capté est trop faible.

RDS

PTY affiche [- - - - -].

- La station captée n'est pas une station RDS.
- Aucune donnée RDS n'a été reçue.
- La station ne spécifie pas le type d'émission.

Lecture de périphérique USB

Impossible de lire des éléments à l'aide d'un concentrateur USB.

- Cet appareil ne peut pas reconnaître les périphériques USB raccordés au moyen d'un concentrateur USB.

La lecture sur un périphérique USB exige un délai de démarrage plus long.

- Le périphérique USB contient des fichiers avec une hiérarchie de dossiers complexe.

Le son est intermittent.

- Il est possible que le son soit intermittent à un débit binaire élevé.
- La lecture des fichiers DRM (Gestion des droits numériques) pourrait être impossible dans certains cas.

Impossible de lire le fichier audio.

- Les systèmes de fichier autres que FAT16 ou FAT32 d'un périphérique USB ne sont pas pris en charge.*

* Cet appareil prend en charge les systèmes FAT16 et FAT32. Par contre, certains périphériques USB pourraient ne pas prendre en charge ces systèmes FAT. Pour plus de détails, reportez-vous au mode d'emploi de chacun des périphériques USB ou communiquez avec le fabricant.

Fonction NFC

Impossible d'établir la connexion par simple contact (NFC).

- Si le téléphone intelligent ne répond pas au contact.
 - Vérifiez que la fonction NFC du téléphone intelligent est activée.
 - Rapprochez le symbole N du téléphone intelligent du symbole N de cet appareil.
 - Si le téléphone intelligent est placé dans un étui, retirez ce dernier.
- La sensibilité de réception NFC varie en fonction du périphérique.
Si la connexion par simple contact avec le téléphone intelligent échoue à plusieurs reprises, établissez la connexion BLUETOOTH manuellement.

Fonction BLUETOOTH

Le périphérique à connecter ne détecte pas cet appareil.

- Avant d'effectuer le pairage, réglez cet appareil en mode de veille de pairage.
- Pendant la connexion avec un périphérique BLUETOOTH, cet appareil ne peut pas être détecté par un autre périphérique.
 - Désactivez la connexion en cours et recherchez cet appareil à partir de l'autre périphérique.
- Une fois le pairage du périphérique effectué, activez la transmission du signal BLUETOOTH (page 11).

Impossible d'établir la connexion.

- La connexion est contrôlée à partir d'un côté (cet appareil ou le périphérique BLUETOOTH), mais pas des deux.
 - Établissez la connexion à cet appareil à partir d'un périphérique BLUETOOTH ou vice versa.

Le nom du périphérique détecté ne s'affiche pas.

- Selon l'état de l'autre périphérique, il peut être impossible d'obtenir un nom.

Pas de sonnerie.

- Réglez le volume en tournant la molette de réglage pendant la réception d'un appel.
- Selon le périphérique à connecter, la sonnerie peut ne pas être émise correctement.
 - Réglez [RINGTONE] sur [1] (page 24).
- Les haut-parleurs avant ne sont pas raccordés à l'appareil.
 - Raccordez les haut-parleurs avant à l'appareil. La sonnerie est émise uniquement par les haut-parleurs avant.

La voix de l'appelant est inaudible.

- Les haut-parleurs avant ne sont pas raccordés à l'appareil.
 - Raccordez les haut-parleurs avant à l'appareil. La voix de l'appelant est émise uniquement par les haut-parleurs avant.

Un interlocuteur trouve le volume trop faible ou trop élevé.

- Réglez le volume en conséquence à l'aide du réglage de gain de micro (page 21).

Il y a de l'écho ou des parasites pendant les conversations téléphoniques.

- Réduisez le volume.
- Réglez le mode EC/NC sur [EC/NC-1] ou [EC/NC-2] (page 21).
- Si le niveau de bruit environnant est plus élevé que celui de l'appel téléphonique, essayez de réduire ce bruit.
 - Par exemple, si une fenêtre est ouverte et que le niveau de bruit extérieur, etc., est élevé, fermez la fenêtre. Si la climatisation produit beaucoup de bruit, réduisez son intensité.

Le téléphone n'est pas connecté.

- Pendant la lecture d'un périphérique audio BLUETOOTH, le téléphone n'est pas connecté, même si vous appuyez sur la touche CALL.
 - Établissez la connexion à partir du téléphone.

La qualité sonore du téléphone est mauvaise.

- La qualité sonore du téléphone dépend des conditions de réception du téléphone cellulaire.
 - Si la réception est mauvaise, déplacez votre bateau dans un endroit permettant d'améliorer la réception du signal.

Le volume du périphérique audio connecté est faible (ou élevé).

- Le niveau de volume varie d'un périphérique audio à l'autre.
 - Réglez le volume du périphérique audio connecté ou de cet appareil.

Le son est saccadé pendant la lecture d'un périphérique audio BLUETOOTH.

- Réduisez la distance entre l'appareil et le périphérique audio BLUETOOTH.
- Si le périphérique audio BLUETOOTH est rangé dans un étui qui interrompt le signal, sortez-le de cet étui pendant l'utilisation.
- Plusieurs périphériques BLUETOOTH ou autres périphériques qui émettent des ondes radio sont utilisés à proximité.
 - Éteignez les autres périphériques.
 - Augmentez la distance des autres périphériques.
- Le son de la lecture s'interrompt momentanément lorsque la connexion entre cet appareil et le téléphone cellulaire est en cours. Il ne s'agit pas d'un problème de fonctionnement.

Impossible de commander le périphérique audio BLUETOOTH connecté.

- Assurez-vous que le périphérique audio BLUETOOTH connecté soit compatible avec le profil AVRCP.

Certaines fonctions sont inopérantes.

- Assurez-vous que le périphérique à connecter soit compatible avec les fonctions en question.

Un appel commence involontairement.

- Le téléphone à connecter est réglé pour répondre à un appel automatiquement.

Échec du pairage dans le temps alloué.

- Selon le périphérique à connecter, le temps alloué pour le pairage peut être court.
 - Essayez de terminer le pairage dans le temps alloué.

La fonction BLUETOOTH est inopérante.

- Appuyez sur OFF pendant plus de 2 secondes pour éteindre l'appareil, puis rallumez-le.

Aucun son n'est émis par les haut-parleurs du bateau lors d'un appel en mains libres.

- Si le son est émis par le téléphone cellulaire, réglez ce dernier de façon à ce qu'il émette le son au moyen des haut-parleurs du bateau.

La fonction Siri Eyes Free n'est pas activée.

- Procédez à l'enregistrement mains libres d'un iPhone prenant en charge Siri Eyes Free.
- Activez la fonction Siri sur le iPhone.
- Annulez la connexion BLUETOOTH entre le iPhone et l'appareil, puis rétablissez la connexion.

Utilisation de Pandora®

Impossible d'établir la connexion Pandora®.

- Fermez l'application Pandora® sur le périphérique mobile, puis redémarrez-la.

Affichage des erreurs et messages

HUB NO SUPRT : Les concentrateurs USB ne sont pas pris en charge.

IPD STOP : La lecture iPod est terminée.

- Faites fonctionner le iPod/iPhone pour démarrer la lecture.

NO DEV : Le périphérique USB n'est pas raccordé ni reconnu.

- Assurez-vous que le périphérique USB ou son câble est solidement raccordé.

OVERLOAD : Le périphérique USB est saturé.

- Débranchez le périphérique USB, puis changez la source en appuyant sur SRC.
- Le périphérique USB présente une défaillance ou un périphérique non pris en charge est raccordé.

READ : En cours de lecture.

- Attendez que la lecture soit terminée et la lecture commence automatiquement. Selon l'organisation des fichiers, cette opération peut prendre quelques instants.

USB ERROR : Le périphérique USB ne peut pas être lu.

- Raccordez le périphérique USB de nouveau.

USB NO MUSIC : Il n'y a aucun fichier à lire.

- Raccordez un périphérique USB avec des fichiers lisibles (page 27).

USB NO SUPRT : Le périphérique USB n'est pas pris en charge.

- Pour plus de détails sur la compatibilité de votre périphérique USB, visitez notre site d'assistance à l'adresse indiquée sur la couverture arrière.

Pour la fonction BLUETOOTH :

ERROR : La fonction sélectionnée n'a pas pu être exécutée.

- Attendez un instant, puis essayez à nouveau.

NO DEV : Le périphérique BLUETOOTH n'est pas raccordé ni reconnu.

→ Assurez-vous que le périphérique BLUETOOTH est solidement raccordé ou que la connexion BLUETOOTH est établie avec le périphérique BLUETOOTH.

P EMPTY : Aucun numéro de téléphone n'est mémorisé.

UNKNOWN : Un nom ou numéro de téléphone ne peut pas être affiché.

WITHHELD : Le numéro de téléphone est caché par l'appelant.

Pour l'utilisation de Pandora® :

CANNOT SKIP : Le saut des plages n'est pas permis.

→ Attendez la fin du message publicitaire ou le début de la plage suivante ou sélectionnez une autre station dans la liste. Pandora® limite le nombre de sauts permis sur leur service.

NO NETWORK : La connexion au réseau est instable ou perdue.

→ Établissez de nouveau la connexion entre le réseau et le périphérique ou attendez l'établissement d'une connexion réseau.

NO STATION - PLEASE - CREATE - STATION - IN - PANDORA APP : Votre compte ne contient aucune station.

→ Créez la station sur votre périphérique mobile.

NOT ALLOWED : La fonction sélectionnée est interdite.

→ Il n'est pas permis de laisser une appréciation.

- Attendez que le message publicitaire se termine.
- Certaines fonctions, telles que la station partagée, ne permettent pas de laisser une appréciation. Attendez le début de la plage suivante ou sélectionnez une autre station dans la liste.

→ La mise en signet n'est pas permise.

- Attendez que le message publicitaire se termine.
- Sélectionnez une autre plage ou station, puis essayez à nouveau.

PAN ERROR : La fonction sélectionnée n'a pu être exécutée.

→ Attendez un instant, puis essayez à nouveau.

PAN MAINT : Le serveur Pandora® est en cours d'entretien.

→ Attendez un instant, puis essayez à nouveau.

PAN NO SUPRT : Le périphérique raccordé n'est pas pris en charge.

→ Pour plus de détails sur les périphériques compatibles, visitez le site d'assistance.

PAN OPEN APP : Pandora® ne fonctionne pas lors du raccordement via le port USB.

→ Démarrez l'application Pandora® sur le iPhone.

PAN OPEN APP - PRESS PAUSE : Pandora® ne fonctionne pas lors de la connexion via la fonction BLUETOOTH.

→ Démarrez l'application Pandora® sur le périphérique mobile, puis appuyez sur PAUSE.

PAN RESTRICT : Pandora® n'est pas offert à l'extérieur de votre pays.

PLEASE LOGIN - PANDORA APP : Aucune session n'est ouverte à votre compte Pandora®.

→ Débranchez le périphérique, ouvrez une session à votre compte Pandora®, puis raccordez-le de nouveau.

UPDATE PAN : L'application Pandora® fonctionne avec une ancienne version.

→ Mettez à jour l'application Pandora® à la dernière version.

Pour l'utilisation de SiriusXM :

CH LOCKED

- Le canal que vous avez syntonisé est verrouillé par la fonction de contrôle parental de la radio. Reportez-vous à la section « Pour régler le contrôle parental » (page 15) pour plus d'informations sur la fonction de contrôle parental et la manière d'accéder aux canaux verrouillés.

CH UNAVAIL

- Le canal que vous avez syntonisé n'est pas un canal SiriusXM valide ou le canal que vous écoutez n'est plus disponible.
- Ce message pourrait s'afficher brièvement lorsque vous raccordez pour la première fois un récepteur SiriusXM Connect Voiture. Visitez www.siriusxm.com aux États-Unis ou www.siriusxm.ca au Canada pour obtenir plus d'informations sur la gamme de canaux SiriusXM.

CHAN UNSUB

- Le canal que vous avez syntonisé n'est pas inclus dans votre forfait d'abonnement SiriusXM ou le canal que vous écoutez n'est plus inclus dans votre forfait d'abonnement SiriusXM. Si vous avez des questions au sujet de votre forfait d'abonnement ou si vous souhaitez vous abonner à ce canal, veuillez contacter SiriusXM. Aux États-Unis, visitez www.siriusxm.com ou composez le 1-866-635-2349. Au Canada, visitez www.siriusxm.ca ou composez le 1-877-438-9677.

CHK ANT

- La radio a détecté une défaillance de l'antenne SiriusXM.
- Le câble d'antenne pourrait être déconnecté ou endommagé.
- Vérifiez que le câble d'antenne est raccordé au récepteur SiriusXM Connect Voiture.
 - Inspectez le câble d'antenne pour vérifier s'il est endommagé ou entortillé.
 - Remplacez l'antenne si le câble est endommagé. Les produits SiriusXM sont disponibles auprès de votre détaillant local de systèmes audio pour bateau ou en ligne sur le site www.shop.siriusxm.com

CHECK TUNER

- La radio éprouve de la difficulté à communiquer avec le récepteur SiriusXM Connect Voiture.
- Le récepteur pourrait être déconnecté ou endommagé.
- Vérifiez que le câble du récepteur SiriusXM Connect Voiture est solidement raccordé à la radio.

NO SIGNAL

- Le récepteur SiriusXM Connect Voiture éprouve de la difficulté à recevoir le signal satellite SiriusXM.
- Vérifiez que votre bateau se trouve à l'extérieur, avec une vue dégagée du ciel.
 - Vérifiez que l'antenne à monture magnétique SiriusXM est installée sur une surface métallique à l'extérieur du bateau.
 - Éloignez l'antenne SiriusXM de tout obstacle.
 - Inspectez le câble d'antenne pour vérifier s'il est endommagé ou entortillé.
 - Consultez le manuel d'installation du récepteur SiriusXM Connect Voiture pour obtenir plus d'informations sur l'installation de l'antenne.
 - Remplacez l'antenne si le câble est endommagé. Les produits SiriusXM sont disponibles auprès de votre détaillant local de systèmes audio pour bateau ou en ligne sur le site www.shop.siriusxm.com

SUBSCRIPTION UPDATE - ENTER TO CONTINUE

- La radio a détecté une modification dans les conditions de votre abonnement SiriusXM.
- Appuyez sur ENTER pour effacer le message. Si vous avez des questions au sujet de votre abonnement, veuillez contacter SiriusXM. Aux États-Unis, visitez www.siriusxm.com ou composez le 1-866-635-2349. Au Canada, visitez www.siriusxm.ca ou composez le 1-877-438-9677.

Si ces solutions ne permettent pas d'améliorer la situation, contactez votre détaillant Sony le plus proche.

Raccordement/Installation

Mises en garde

- **Rassemblez tous les câbles de masse en un point de masse commun.**
- Évitez de fixer des vis sur les câbles ou de coincer ceux-ci dans les pièces mobiles (par exemple, le rail du siège).
- Avant d'effectuer les raccordements, coupez le contact du bateau pour éviter un court-circuit.
- Raccordez les câbles d'alimentation **jaune et rouge** seulement après avoir terminé le raccordement de tous les autres câbles.
- Pour des raisons de sécurité, veillez à isoler avec du ruban isolant tout câble libre non raccordé.

Précautions

- Choisissez soigneusement l'emplacement d'installation pour que l'appareil ne gêne pas la conduite du bateau ou de la voiture.
- Évitez d'installer l'appareil à un endroit exposé à la poussière, à la saleté, à des vibrations excessives ou à des températures élevées comme en plein soleil ou à proximité de conduits de chauffage.
- Sélectionnez soigneusement l'emplacement d'installation afin d'éviter que l'eau ne pénètre à l'intérieur de l'appareil et n'entraîne des problèmes de fonctionnement. Évitez les zones sujettes aux projections d'eau. L'utilisation de la housse imperméable pour chaîne stéréo de voiture (non fournie) est recommandée.
- Pour garantir un montage sûr, n'utilisez que la quincaillerie fournie.

Remarque concernant le câble d'alimentation (jaune)

Lorsque cet appareil est raccordé à d'autres éléments stéréo, la valeur nominale du circuit du bateau sur lequel l'appareil sera raccordé doit être supérieure à la somme des fusibles de chaque élément.

Réglage de l'angle de montage

Réglez l'inclinaison à un angle inférieur à 45 degrés.

Liste des pièces nécessaires à l'installation

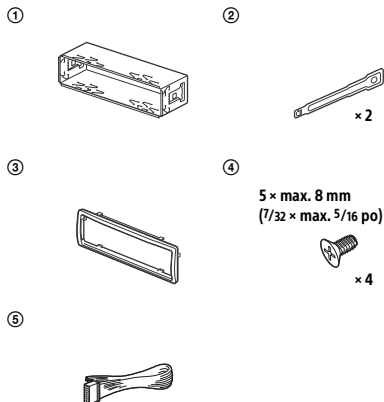

- Cette liste de pièces ne comprend pas tout le contenu de l'emballage.
- Le support ① et le tour de protection ③ sont fixés en usine. Avant l'installation de l'appareil, utilisez les clés de déblocage ② pour détacher le support ① de l'appareil. Pour plus de détails, reportez-vous à la section « Retrait du tour de protection et du support » (page 38).
- Conservez les clés de déblocage ② pour une utilisation ultérieure, car vous en aurez également besoin pour retirer l'appareil du bateau.

Raccordement

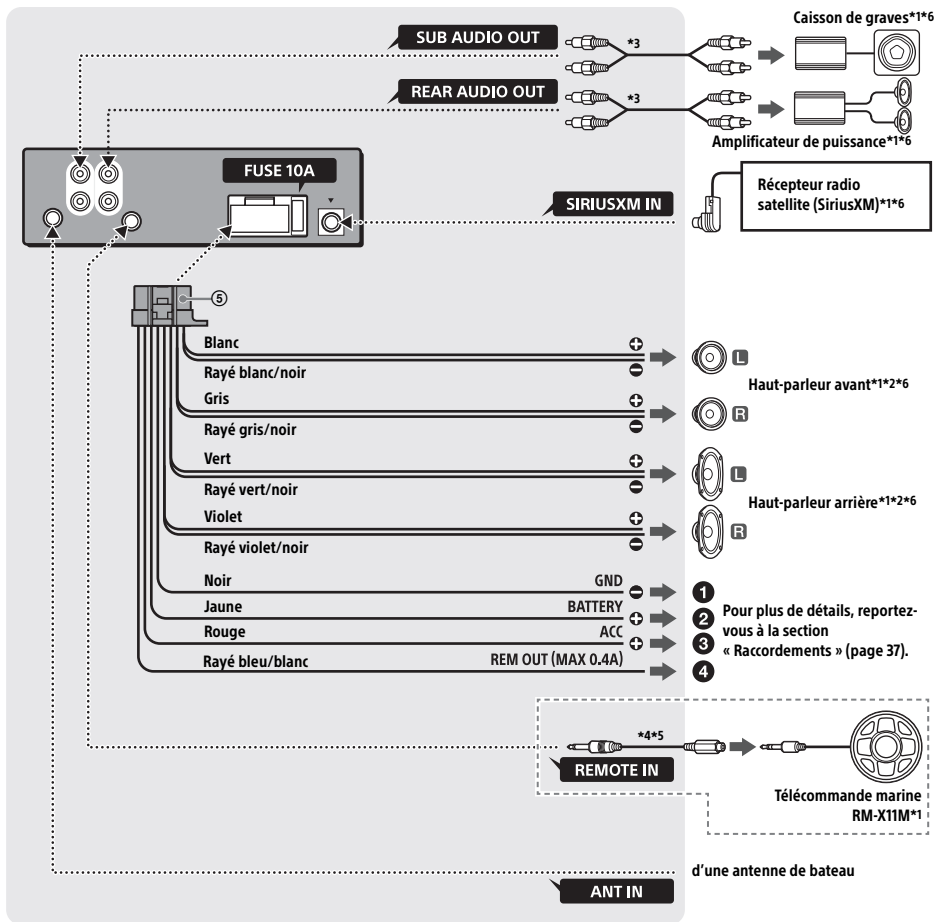

*1 Non fourni

*2 Impédance des haut-parleurs : 4 à 8 ohms × 4

*3 Cordon à broche RCA (non fourni)

*4 Selon le type de bateau, utilisez un adaptateur pour une télécommande filaire (non fourni).

*5 Fourni avec la télécommande marine.

*6 Non étanche

Raccordements

- 1 Vers la batterie ou le répartiteur de terre**
Raccordez d'abord le câble de mise à la masse noir et ensuite les câbles d'alimentation jaune et rouge.
- 2 À la borne d'alimentation +12 V qui est alimentée en permanence**
Commencez par raccorder le câble de mise à la masse noir à la batterie ou au répartiteur de terre.
- 3 À la borne d'alimentation +12 V qui est alimentée lorsque la clé de contact est à la position accessoires**
S'il n'y a pas de position accessoires, raccordez la borne d'alimentation (batterie) +12 V qui est alimentée en permanence.
Commencez par raccorder le câble de mise à la masse noir à la batterie ou au répartiteur de terre.
- 4 Au câble de commande d'antenne électrique ou au câble d'alimentation de l'amplificateur d'antenne**
Il n'est pas nécessaire de raccorder ce câble s'il n'y a pas d'antenne électrique ni d'amplificateur d'antenne ou avec une antenne télescopique manuelle.
Au niveau de AMP REMOTE IN de l'amplificateur de puissance en option
Ce raccordement s'applique uniquement aux amplificateurs et à une antenne électrique. Le raccordement de tout autre système risque d'endommager l'appareil.

Raccordement facile d'un caisson de graves

Vous pouvez utiliser un caisson de graves sans amplificateur de puissance lorsque vous effectuez le raccordement au cordon de haut-parleur arrière.

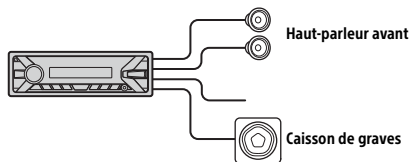

Remarque

Utilisez un caisson de graves avec une impédance de 4 à 8 ohms avec une capacité électrique adéquate pour éviter de l'endommager.

Raccordement pour la conservation de la mémoire

Lorsque le câble d'alimentation jaune est raccorder, le circuit de la mémoire est alimenté en permanence même si la clé de contact est à la position d'arrêt.

Raccordement des haut-parleurs

- Avant de raccorder les haut-parleurs, éteignez l'appareil.
- Utilisez des haut-parleurs avec une impédance de 4 à 8 ohms avec une capacité électrique adéquate pour éviter de les endommager.

Installation

Retrait du tour de protection et du support

Avant d'installer l'appareil, retirez le tour de protection ③ et le support ① de l'appareil.

- 1 Pincez les deux bords du tour de protection ③, puis sortez-le.

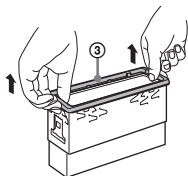

- 2 Insérez les clés de déblocage ② en même temps jusqu'au déclic. Tirez le support ① vers le bas, puis tirez sur l'appareil vers le haut pour les séparer.

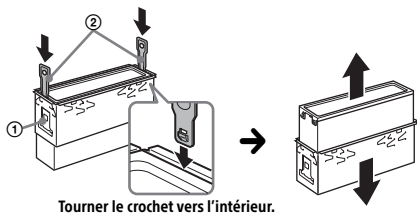

Montage de l'appareil dans le tableau de bord ou la découpe du bateau

- Avant l'installation, assurez-vous que les loquets des deux côtés du support ① sont bien pliés de 2 mm ($3/32$ po) vers l'intérieur.
- Pour les véhicules japonais, consultez « Installation de l'appareil dans un véhicule japonais » (page 39).

- 1 Positionnez le support ① à l'intérieur du tableau de bord, puis pliez les griffes vers l'extérieur pour assurer une prise correcte.

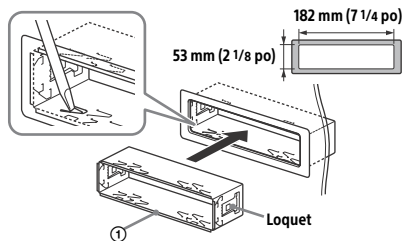

- 2 Insérez l'appareil dans le support ①, puis fixez le tour de protection ③.

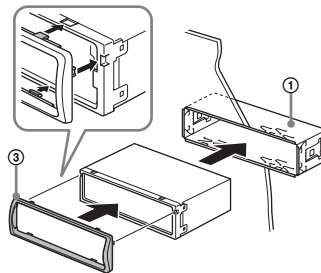

Remarques

- Si les loquets sont droits ou pliés vers l'extérieur, l'appareil ne peut pas être fixé solidement et peut se détacher.
- Assurez-vous que les 4 loquets situés sur le tour de protection ③ sont correctement engagés dans les fentes de l'appareil.

Installation de l'appareil dans un véhicule japonais

Cet appareil ne peut pas être installé dans certaines voitures japonaises. Dans ce cas, consultez votre détaillant Sony.

TOYOTA

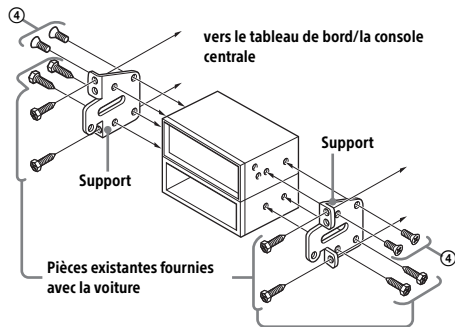

NISSAN

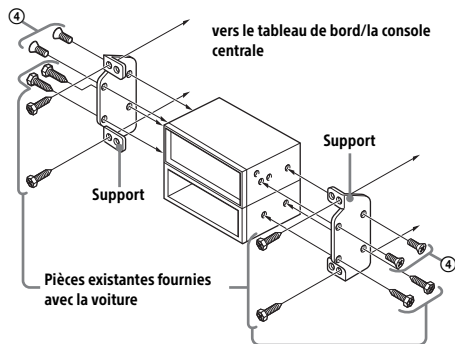

Remarque

Pour éviter tout problème de fonctionnement, utilisez uniquement les vis fournies ④ pour l'installation.

Retrait et fixation de la façade

Pour plus de détails, reportez-vous à la section « Retrait de la façade » (page 8).

Remplacement du fusible

Lorsque vous remplacez le fusible, veillez à utiliser un fusible dont l'intensité, en ampères, correspond à la valeur indiquée sur le fusible original. Si le fusible grille, vérifiez le raccordement de l'alimentation et remplacez le fusible. Si le fusible neuf grille également, il est possible que l'appareil soit défectueux. Dans ce cas, consultez votre détaillant Sony le plus proche.

Fusible (10 A)

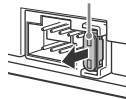

La présente garantie est valide uniquement au Canada.

SONY®

Garantie protégeant les consommateurs (Canada seulement)

Sony du Canada ltée (ci-après désignée Sony), sous réserve des modalités et conditions indiquées aux présentes, garantit le présent produit contre tout défaut de fabrication ou de matériaux pour la période de garantie spécifiée. Si un défaut de fabrication ou de matériaux survient pendant la période de garantie spécifiée, Sony veillera à réparer le produit en y effectuant tous les remplacements de pièces nécessaires par des pièces neuves ou remises à neuf et ce, sans frais de pièces ou de main-d'œuvre. À se seule discrétion, Sony peut aussi choisir de remplacer le produit par un produit réusiné de qualité égale ou supérieure. **La présente garantie n'est valide qu'au Canada.**

La période de garantie :

1. Main-d'œuvre : UN AN à compter de la date d'achat originelle au détail.
2. Pièces : UN AN (90 jours pour fêtes thermiques et lampes de projecteur) à compter de la date d'achat originelle au détail.
3. Usage commercial ou localif : QUATRE-VINGT-DIX JOURS sur pièces et main-d'œuvre à compter de la date d'achat originelle.

Garantie nulle ou limitée :

La présente garantie limitée est nulle si le produit a été antérieurement transformé, modifié, réparé ou entretenu par quiconque autre que les installations de service autorisées par Sony, si le numéro de série du produit a été modifié ou enlevé, ou si le produit a fait l'objet d'un accident, d'un mauvais usage, d'un abus, d'une calamité naturelle, ou s'il a été utilisé contrairement aux instructions du manuel du propriétaire. Le présent produit n'est pas destiné à l'usage commercial ou localif. Advenant que le produit soit utilisé à des fins commerciales ou localives, la garantie commerciale de quatre-vingt-dix de Sony s'appliquera. L'opinion de Sony à cet effet est définitive.

Livraison appropriée pour entretien :

Le produit doit être expédié, port prépayé, ou livré à l'une des installations de service Sony les plus rapprochées au Canada, soit dans son emballage d'origine, soit dans un emballage similaire offrant un degré de protection comparable, et accompagné d'instructions indiquant l'endroit au Canada où le produit doit être retourné. Le produit réparé sera retourné au client port payé. Avant d'expédier ou de livrer le produit pour réparation, tous les accessoires, supports et autres périphériques doivent être retirés du produit, et le consommateur doit effectuer une copie de sécurité de toutes les données et de tous les logiciels. Il est plus que probable que les données et logiciels seront perdus, corrompus ou reformatés lors de l'entretien, et Sony n'est pas responsable des données ou logiciels perdus, corrompus ou reformatés. Si plus d'un produit est envoyé pour réparation, tous les articles doivent être énumérés individuellement sur le bordereau d'expédition pour la documentation d'expédition. Sony n'est nullement responsable de la perte ou des dommages aux articles qui ne figurent pas sur la documentation d'expédition. Les accessoires défectueux doivent être retournés à Sony comme articles à réparer distincts.

Le service à domicile pour les téléviseurs de certaines dimensions peut être disponible à tout client qui habite dans un rayon de 50 km d'une installation de service autorisée Sony, et dont la résidence est accessible à un véhicule de service routier. Rendez-vous à www.fasttrackservice.ca ou composez le 1-877-899-7669 afin de déterminer si le service à domicile s'applique à votre téléviseur et à l'emplacement de votre résidence.

Preuve de date d'achat :

La présente garantie limitée s'applique au produit à compter de la date d'achat originelle au détail. Par conséquent, le propriétaire doit présenter une preuve de date d'achat originelle au détail pour se prévaloir de la présente garantie. Pour la garantie commerciale, le propriétaire doit présenter une preuve de date d'achat originelle au détail ou d'un distributeur. En ce qui a trait aux acheteurs subséquents, la date à laquelle le premier usager a acquis le produit s'appliquera comme date d'achat originelle.

La présente garantie limitée ne couvre pas les dommages cosmétiques, les boîtiers brisés ou endommagés, les accessoires, les antennes et stylets exposés, les articles consommables (comme les piles) fournis avec le produit, la défaillance de pièces découlant de leur usure normale, les dommages causés par l'opération du produit avec de l'équipement ou des accessoires non compatibles, les problèmes de logiciels (consultez l'entente de licence d'usager pour connaître les modalités afférentes aux logiciels; sinon, les logiciels sont fournis « TELS QUELS »), ou les produits vendus « TELS QUELS ». La présente garantie limitée ne couvre pas l'entretien régulier du produit comme le nettoyage, la lubrification ou les vérifications.

Aucune autre garantie, limite et exclusion de responsabilité :

SAUF DANS LA MESURE OÙ LA LOI APPLICABLE L'INTERDIT, TOUTES LES AUTRES GARANTIES ET CONDITIONS, EXPRESSES OU IMPLICITES, RELEVANT OU NON D'UNE LOI, D'UN ACTE LÉGISLATIF, D'HABITUDES COMMERCIALES ÉTABLIES OU D'USAGES DU COMMERCE, Y COMPRIS, SANS S'Y LIMITER, TOUTE GARANTIE IMPLICITE DE QUALITÉ MARCHANDE OU DE L'ADAPTABILITÉ À UNE FIN PARTICULIÈRE, SONT DÉSAVOUÉES. SONY NE SAURAIT EN AUCUN CAS ÊTRE RESPONSABLE D'UN MONTANT SUPÉRIEUR AU PRIX RÉEL D'ACHAT DU PRODUIT; ET SONY NE SAURAIT EN AUCUN CAS ÊTRE RESPONSABLE DE PERTES, DOMMAGES OU CORRUPTION DE DONNÉES, NI DE DOMMAGES SPÉCIAUX, ACCESSOIRES OU CONSÉCUTIFS SUBIS RELATIVEMENT AU PRODUIT. SONY N'ASSUME NI N'AUTORISE AUCUN REPRÉSENTANT OU QUICONQUE À ASSUMER EN SON NOM UNE OBLIGATION OU RESPONSABILITÉ AUTRE QUE CELLES QUI SONT EXPRESSÉMENT DÉCRITES AUX PRÉSENTES.

Enregistrement du produit et soutien de la clientèle :

Nous vous remercions d'avoir choisi un produit Sony. À Sony, nous nous efforçons de créer des produits de la plus haute qualité afin de renforcer votre expérience et votre satisfaction. Afin d'assurer le meilleur soutien qui soit pour votre produit, nous vous demandons de remplir un formulaire d'enregistrement à www.Sony.ca/enregistrement et ce, dans les quatre-vingt-dix (90) jours suivant la date d'achat.

Pour obtenir de l'aide concernant le service, des renseignements sur le produit, l'enregistrement du produit, ou pour localiser une installation de service autorisée, visitez www.fasttrackservice.ca ou composez le 1-877-899-7669.

Pour obtenir des renseignements concernant la garantie prolongée Sony Care, composez 1-800-773-9667.

Pour obtenir un soutien de produit en ligne et des mises à jour en tout temps, visitez www.sony.ca/fr/support, ou appelez le Centre d'information de la clientèle de Sony au 1-877-899-7669.

AUTOESTEREO AM/FM CON CONEXIÓN PARA REPRODUCTOR DE AUDIO PORTATIL

POR FAVOR LEA DETALLADAMENTE ESTE MANUAL DE INSTRUCCIONES ANTES DE CONECTAR Y OPERAR ESTE EQUIPO. RECUERDE QUE UN MAL USO DE SU APARATO PODRÍA ANULAR LA GARANTÍA.

Este equipo opera a título secundario, consecuentemente, debe aceptar interferencias perjudiciales incluyendo equipos de la misma clase y puede no causar interferencias a sistemas operando a título primario.

AVISO IMPORTANTE PARA MÉXICO

La operación de este equipo está sujeta a las siguientes dos condiciones:

- (1) es posible que este equipo o dispositivo no cause interferencia perjudicial y
- (2) este equipo o dispositivo debe aceptar cualquier interferencia, incluyendo la que pueda causar su operación no deseada.

Para consultar la información relacionada al número del certificado, refiérase a la etiqueta del empaque y/o del producto.

Para mayor seguridad, asegúrese de instalar esta unidad en el panel del bote ya que la parte izquierda de la unidad se calienta durante el uso. Para obtener más información, consulte "Conexión/Instalación" (página 35).

La placa de características que indica el voltaje de funcionamiento, etc., está situada en la parte inferior del chasis.

Hecho en Tailandia



Por medio de la presente Sony Corporation declara que este equipo cumple con los requisitos esenciales y cualesquiera otras disposiciones aplicables o exigibles de la Directiva 1999/5/CE.

Para mayor información, por favor consulte el siguiente URL:

<http://www.compliance.sony.de/>

Aviso para los clientes: la información siguiente resulta de aplicación solo a los equipos comercializados en países afectados por las directivas de la UE

Fabricante: Sony Corporation, 1-7-1 Konan Minato-ku Tokyo, 108-0075 Japón

Para la conformidad del producto en la UE: Sony Belgium, bijkantoor van Sony Europe Limited, Davincilaan 7-D1, 1935 Zaventem, Bélgica



Tratamiento de las baterías y equipos eléctricos y electrónicos al final de su vida útil (aplicable en la Unión Europea y en países europeos con sistemas de tratamiento selectivo de residuos)

Este símbolo en el producto, en la batería o en el embalaje indica que el producto y la batería no pueden ser tratados como un residuo doméstico normal.

En algunas baterías este símbolo puede utilizarse en combinación con un símbolo químico. El símbolo químico del mercurio (Hg) o del plomo (Pb) se añadirá si la batería contiene más del 0,0005% de mercurio o del 0,004% de plomo.

Al asegurarse de que estos productos y baterías se desechan correctamente, usted ayuda a prevenir las consecuencias potencialmente negativas para el medio ambiente y la salud humana que podrían derivarse de la incorrecta manipulación. El reciclaje de materiales ayuda a conservar los recursos naturales.

En el caso de productos que por razones de seguridad, rendimiento o mantenimiento de datos sea necesaria una conexión permanente con la batería incorporada, esta batería solo deberá ser reemplazada por personal técnico cualificado para ello.

Para asegurarse de que la batería será tratada correctamente, entregue estos productos al final de su vida útil en un punto de recogida para el reciclado de aparatos eléctricos y electrónicos.

Para las demás baterías, consulte la sección donde se indica cómo extraer la batería del producto de forma segura. Deposite la batería en el correspondiente punto de recogida para el reciclado de baterías.

Para recibir información detallada sobre el reciclaje de este producto o de la batería, póngase en

contacto con el ayuntamiento, el punto de recogida más cercano o el establecimiento donde ha adquirido el producto o la batería.

Nota sobre la pila de litio

No exponga la pila a fuentes de calor excesivo como luz solar directa, fuego o similar.

Advertencia: si el encendido del bote no dispone de una posición ACC

Asegúrese de ajustar la función AUTO OFF (página 23). La unidad se apagará completa y automáticamente en el tiempo establecido después de apagarla, lo cual evita que se agote la batería. Si no ajusta la función AUTO OFF, mantenga presionado OFF hasta que se apague la pantalla cada vez que apague el motor.

Exención de responsabilidad sobre los servicios prestados por otros proveedores

Los servicios prestados por otros proveedores están sujetos a cambios, anulaciones o interrupciones sin previo aviso. Sony no asume responsabilidad alguna en estas situaciones.

Aviso importante

Precaución

SONY NO SERÁ RESPONSABLE DE NINGÚN DAÑO INCIDENTAL, INDIRECTO O DERIVADO NI DE OTROS DAÑOS QUE INCLUYEN, ENTRE OTROS, PÉRDIDA DE GANANCIAS, PÉRDIDA DE INGRESOS, PÉRDIDA DE DATOS, PÉRDIDA DE LA UTILIDAD DEL PRODUCTO O DE CUALQUIER EQUIPO RELACIONADO, TIEMPO DE INACTIVIDAD Y TIEMPO DEL COMPRADOR RELACIONADO CON LA UTILIZACIÓN DE ESTE PRODUCTO, SU HARDWARE Y SU SOFTWARE, O QUE RESULTEN DE DICHA UTILIZACIÓN.

Estimado cliente, este producto incluye un radio transmisor.

Según el reglamento n° 10 de la CEPE, los fabricantes de buques pueden imponer condiciones específicas para la instalación de radiotransmisores en botes.

Corrobore el manual de operación de su bote o contacte al fabricante o al vendedor de su bote antes de instalar el producto en este.

Llamadas de emergencia

El dispositivo de manos libres BLUETOOTH para botes y el dispositivo electrónico conectados al manos libres funcionan utilizando redes de señales de radio, celulares y terrestres así como también la función programada por el usuario, que no pueden garantizar la conexión en todas las condiciones. Por lo tanto, no dependa únicamente de un dispositivo electrónico para las comunicaciones esenciales (como las emergencias médicas).

Acerca de la comunicación BLUETOOTH

- Las microondas que emite un dispositivo BLUETOOTH pueden afectar el funcionamiento de dispositivos médicos electrónicos. Apague esta unidad y los demás dispositivos BLUETOOTH en los lugares siguientes ya que podrían provocar un accidente.
 - Lugares con presencia de gas inflamable, hospitales, trenes, aviones o gasolineras
 - Lugares cerca de puertas automáticas o alarmas de incendios

- Esta unidad admite recursos de seguridad que cumplen con el estándar BLUETOOTH para proporcionar una conexión segura al utilizar la tecnología inalámbrica BLUETOOTH, pero es posible que la seguridad sea insuficiente según el ajuste. Tenga cuidado al realizar una comunicación con la tecnología inalámbrica BLUETOOTH.
- No se aceptan responsabilidades por la pérdida de información que pudiera producirse durante una comunicación BLUETOOTH.

Si desea realizar alguna consulta o solucionar algún problema relativo a la unidad que no se traten en este manual, póngase en contacto con el distribuidor Sony más cercano.

Tabla de contenidos

Guía para las partes y los controles	6
--	---

Procedimientos iniciales

Extracción del panel frontal.	8
Cambio del paso de sintonización de FM/AM ...	9
Ajuste del reloj	9
Preparación del dispositivo BLUETOOTH	9
Conexión de un dispositivo USB.	12
Conexión de otro dispositivo de audio portátil. . .	12

Escuchar la radio

Escuchar la radio	13
Usar el RDS (Sistema de datos de radio)	13
Escuchar la radio en SiriusXM (sólo para EE. UU./ Canadá).	14

Reproducción

Reproducción de un dispositivo USB	16
Reproducción de un dispositivo BLUETOOTH ...	16
Búsqueda y reproducción de pistas.	17

Escuchar Pandora®

Configuración de Pandora®	18
Reproducción en Pandora®	18
Operaciones disponibles en Pandora®.	18

Llamada con manos libres (sólo a través de BLUETOOTH)

Recepción de llamadas	19
Realización de llamadas	19
Tareas disponibles durante la llamada	21

Funciones útiles

Utilizar Siri Eyes Free	21
-------------------------------	----

Ajustes

Cancelación del modo DEMO.	22
Operación básica de ajustes.	22
Configuración General (GENERAL)	23
Configuración del Sonido (SOUND)	23
Configuración de Pantalla (DISPLAY)	24
Configuración BLUETOOTH (BT)	24

Información complementaria

Precauciones	25
Mantenimiento	26
Especificaciones	26
Solución de problemas	29

Conexión/Instalación

Advertencias	35
Lista de piezas para la instalación	35
Conexión	36
Instalación	38

Guía para las partes y los controles

Unidad principal

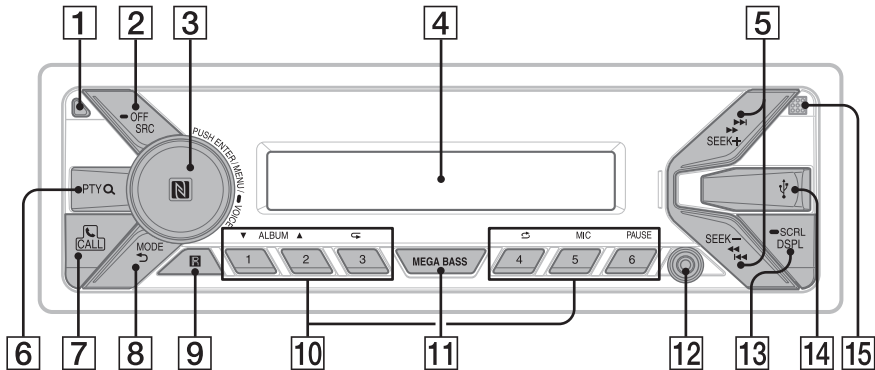

1 Botón de desbloqueo del panel frontal

2 SRC (fuente)

Para encender la unidad.
Para cambiar la fuente.

— OFF

Manténgalo presionado durante 1 segundo para apagar la fuente y mostrar el reloj en la pantalla. Manténgalo presionado durante más de 2 segundos para apagar la unidad y la pantalla. Si se apaga la unidad y la pantalla desaparece, la operación mediante el control remoto no se encuentra disponible.

3 Control de sincronización

Gírelo para ajustar el volumen.

PUSH ENTER

Ingresar el elemento seleccionado.

MENU*

Para abrir el menú de configuración.

— VOICE (página 20, 21)

Mantenga presionado por más de 2 segundos para activar el marcado por voz o la función Siri (solo iPhone).

Marca N

Toque el selector del control con un smartphone Android™ para establecer conexión Bluetooth®.

* No disponible cuando está seleccionado el teléfono BT.

4 Ventana de visualización

5 SEEK +/-

Para sintonizar emisoras de radio en forma automática. Manténgalo presionado para sintonizarlas en forma manual.

◀◀/▶▶ (anterior/siguiente)

◀◀/▶▶ (avance rápido/retroceso rápido)

6 PTY (tipo de programa)

Seleccione PTY en RDS.

Q (navegar) (página 14, 15, 17, 18)

Para entrar al modo de navegación durante la reproducción.

7 CALL

Acceda al menú de llamada. Reciba/Finalice una llamada.

Manténgalo presionado por más de 2 segundos para cambiar la señal de BLUETOOTH.

8 MODE (página 13, 15, 16, 19, 21)



Para volver a la pantalla anterior.

9 Receptor para el control remoto

10 Botones numéricos (1 al 6)

Para recibir las emisoras almacenadas. Manténgalo presionado para almacenarlas en forma manual.

Llame a un número almacenado. Manténgalo apretado para guardar un número telefónico.

ALBUM ▼/▲

Para saltarse un álbum en el dispositivo de audio. Manténgalo apretado para saltar álbumes en forma continua.

Presione ▲ para indicar que algo le gustó o ▼ para indicar que algo no le gustó en Pandora® (página 18).



MIC (página 21)

PAUSE

11 MEGA BASS

Refuerza los sonidos graves en sincronización con el nivel del volumen. Presione para cambiar la configuración del MEGA BASS: [1], [2], [OFF].

12 Toma de entrada AUX

13 DSPL (pantalla)

Presione para cambiar los elementos de la pantalla.

➡ SCRL (desplazamiento)

Manténgalo apretado para desplazarse a un elemento de pantalla.

14 Puerto USB

15 Micrófono (panel interno)

Para que la función manos libre trabaje correctamente, no cubra el micrófono con cinta, etc.

Control remoto RM-X231

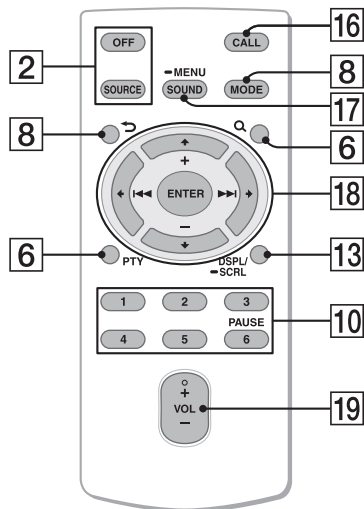

El botón VOL (volumen) + tiene un punto sensible al tacto.

16 CALL

Acceda al menú de llamada. Reciba/Finalice una llamada.

17 SOUND*

Abra el menú SOUND directamente.

➡ MENU*

Manténgalo presionado para abrir el menú de configuración.

* No disponible cuando está seleccionado el teléfono BT.



Seleccione un elemento de configuración, etc.

ENTER

Ingresar el elemento seleccionado.



+/- (álbum +/-)

19 VOL (volumen) +/-

Retire la película de aislamiento antes del uso.

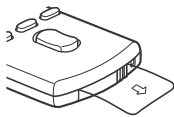

Mando a distancia Marine RM-X11M (no suministrado)

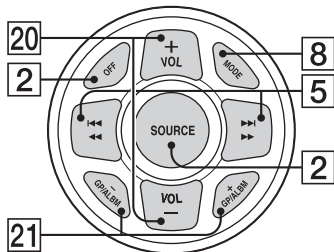

20 VOL (volumen) +/-

21 GP (grupo)/ALBM (álbum) +/-
Recibir las emisoras almacenadas.

Procedimientos iniciales

Extracción del panel frontal

Es posible extraer el panel frontal de la unidad para evitar que la roben.

- 1 Mantenga presionado OFF ① hasta que la unidad se apague, presione el botón de desbloqueo del panel frontal ②, luego deslice el panel hacia usted para quitarlo.

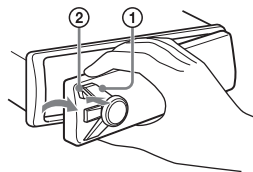

Alarma de precaución

Si gira el interruptor de la llave de encendido hasta la posición OFF sin haber extraído el panel frontal, la alarma de precaución sonará durante unos segundos. La alarma sonará solamente si se utiliza el amplificador incorporado.

Números de serie

Asegúrese de que los números de serie al final de la unidad coincidan correctamente con los de la parte posterior del panel frontal. De lo contrario, no se podrá emparejar, conectarse o desconectarse a BLUETOOTH por NFC.

Colocación del panel frontal

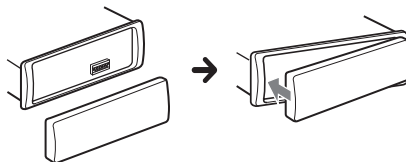

Cambio del paso de sintonización de FM/AM

Configure el intervalo de sintonización de FM/AM de su país. Esta configuración aparece **solamente mientras la fuente esté apagada y se muestre el reloj**.

- 1 Presione MENU, gire el selector de control para seleccionar [SET GENERAL] y, a continuación, presiónelo.
- 2 Gire el selector de control para seleccionar [SET TUNER-STP] y, a continuación, presiónelo.
- 3 Gire el selector de control para seleccionar entre [SET 50K/9K], [SET 100K/10K] o [SET 200K/10K] y, a continuación, presiónelo.

Ajuste del reloj

- 1 Presione MENU, gire el selector de control para seleccionar [SET GENERAL] y, a continuación, presiónelo.
- 2 Gire el selector de control para seleccionar [SET CLOCK-ADJ] y, a continuación, presiónelo.
La indicación de la hora parpadea.
- 3 Gire el selector de control para ajustar la hora y los minutos.
Para mover la indicación digital, presione SEEK +/-.
- 4 Una vez ajustados los minutos, presione MENU.
El ajuste se completa y el reloj se pone en funcionamiento.

Para visualizar el reloj

Presione DSPL.

Preparación del dispositivo BLUETOOTH

Puede disfrutar de música o realizar llamadas con manos libres dependiendo del dispositivo compatible de BLUETOOTH, como un smartphone, un teléfono celular o un dispositivo de audio (de aquí en adelante "dispositivo BLUETOOTH" a no ser que se especifique de otra forma). Para obtener más información acerca de la conexión, consulte las instrucciones de funcionamiento que se suministran con el dispositivo.

Antes de conectar el dispositivo, apague el volumen de esta unidad; si no lo hace, puede oírse un sonido fuerte.

Conectar con un Smartphone a través de One touch (NFC)

Al tocar el selector del control de la unidad con un smartphone compatible con NFC*, la unidad está emparejada y automáticamente conectada con el smartphone.

* NFC (Transmisión de datos en proximidad) es una tecnología que permite la comunicación inalámbrica de corto rango entre varios dispositivos, como teléfonos móviles y etiquetas de IC. Gracias a la función de NFC, la comunicación de datos se puede alcanzar fácilmente con sólo tocar el símbolo correspondiente o ubicación señalada en dispositivos compatibles con tecnología NFC.

Para un smartphone con Android OS 4.0 o inferior instalado, se requiere descargar la aplicación "NFC Easy Connect" disponibles en Google Play™. Es posible que la aplicación no esté disponible para su descarga en algunos países/regiones.

1 Activación de la función NFC en un smartphone.

Para obtener más información, consulte las instrucciones de funcionamiento que se suministran con el smartphone.

- 2** Toque la parte marca N de la unidad con la parte marca N del smartphone.

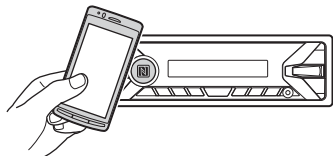

Asegúrese de que se encienda en la pantalla de la unidad.

Para desconectar mediante One touch

Toque nuevamente la parte marca N de la unidad con la parte marca N del smartphone.

Notas

- Al realizar la conexión, manipule el smartphone cuidadosamente para evitar raspaduras.
- La conexión One touch no es posible cuando la unidad ya está conectada a otro dispositivo compatible con tecnología NFC. En este caso, desconecte el dispositivo y haga conexión con el smartphone nuevo.

Emparejamiento y conexión con otro dispositivo BLUETOOTH

Cuando conecte un dispositivo BLUETOOTH por primera vez es necesario el registro de ambos dispositivos (denominado "emparejamiento"). El emparejamiento permite que la unidad y otros dispositivos se reconozcan entre sí.



- 1** Coloque el dispositivo BLUETOOTH dentro de 1 m de distancia respecto de la unidad.
- 2** Presione CALL, gire el selector de control para seleccionar [SET PAIRING] y, a continuación, presiónelo.
- parpadea mientras la unidad se está emparejando en modo de espera.

- 3** Realice el emparejamiento en el dispositivo BLUETOOTH para detectar esta unidad.

- 4** Seleccione [DSX-M55BT] que se muestra en la pantalla del dispositivo de BLUETOOTH.

Si el nombre de su modelo no aparece, repita desde el paso 2.



- 5** Si se requiere una clave* en el dispositivo BLUETOOTH, escriba [0000].

* La clave de paso puede denominarse "clave de acceso", "código PIN", "número PIN" o "contraseña", etc., en función del dispositivo.

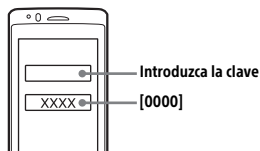

Cuando se empareja, queda encendida.

- 6** Seleccione esta unidad en el dispositivo BLUETOOTH para establecer la conexión BLUETOOTH.

o se enciende cuando la conexión está establecida.

Nota

Mientras se conecta a un dispositivo BLUETOOTH, esta unidad no puede detectarse desde otro dispositivo. Para habilitar la detección, acceda al modo de emparejamiento y busque esta unidad desde otro dispositivo.

Para comenzar la reproducción

Para obtener más información, consulte "Reproducción de un dispositivo BLUETOOTH" (página 16).

Para cancelar el emparejamiento

Realizar el paso 2 para cancelar el modo de emparejamiento luego de que esta unidad y el dispositivo BLUETOOTH estén emparejados.

Conexión con un dispositivo BLUETOOTH emparejado

Para utilizar un dispositivo emparejado, es necesaria la conexión con esta unidad. Algunos dispositivos emparejados se conectarán automáticamente.



1 Presione **CALL**, gire el selector de control para seleccionar **[SET BT SIGNAL]** y, a continuación, presiónelo.

Asegúrese de que se encienda.

2 Active la función **BLUETOOTH** en el dispositivo **BLUETOOTH**.

3 Inicie el dispositivo **BLUETOOTH** para conectarlo a esta unidad.

o se enciende.

Íconos en la pantalla:

	Las luces se encienden cuando la llamada manos libres está disponible al permitir el HFP (Perfil manos libres).
	Las luces se encienden cuando el dispositivo de audio se puede reproducir al permitir el A2DP (Perfil de distribución de audio avanzado).

Para conectar el dispositivo que se conectó por última vez en esta unidad

Active la función **BLUETOOTH** en el dispositivo **BLUETOOTH**.

Presione **SRC** para seleccionar **[BT PHONE]** o **[BT AUDIO]**.

Presione **ENTER** para conectar con el teléfono celular, o **PAUSE** para conectar con el dispositivo de audio.

Nota

Mientras transmite audio **BLUETOOTH**, no puede realizar la conexión de esta unidad al teléfono celular. Realice en cambio la conexión desde el teléfono celular a la unidad.

Sugerencia

Con la señal **BLUETOOTH** activada: si el encendido se ajusta en la posición **ON**, la unidad vuelve a conectarse automáticamente al último teléfono celular conectado.

Conectar con un iPhone/iPod (Autoemparejamiento con BLUETOOTH)

Cuando un iPhone/iPod con iOS 5 o superior instalado se conecta al puerto USB, la unidad se empareja y conecta con el iPhone/iPod automáticamente.

Para permitir el autoemparejamiento con **BLUETOOTH**, asegúrese de que **[AUTOPAIR]** en **[BT]** esté configurada en **[ON]** (página 24).

1 Active la función **BLUETOOTH** en el iPhone/iPod.

2 Conecte el iPhone/iPod al puerto **USB**.

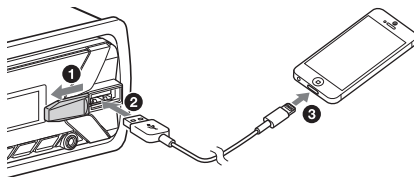

Asegúrese de que se encienda en la pantalla de la unidad.

Notas

- La conexión autoemparejamiento con **BLUETOOTH** no es posible cuando la unidad ya está conectada a otro dispositivo **BLUETOOTH**. En este caso, desconecte el otro dispositivo, luego vuelva a conectar el iPhone/iPod.
- Si el autoemparejamiento con **BLUETOOTH** no está establecido, vea "Preparación del dispositivo **BLUETOOTH**" para más detalles (página 9).

Conexión de un dispositivo USB

- 1 Baje el volumen de la unidad.
- 2 Conecte el dispositivo USB a la unidad.
Para conectar un iPod/iPhone, utilice el cable de conexión USB para iPod (no suministrado).

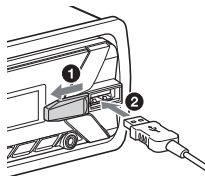

Coincidencia del nivel de volumen del dispositivo conectado con otras fuentes
Comience la reproducción del dispositivo de audio portátil en un nivel moderado y configure su nivel habitual de volumen en la unidad.
Presione MENU, luego seleccione [SET SOUND] → [SET AUX VOL] (página 24).

Conexión de otro dispositivo de audio portátil

- 1 Apague el dispositivo de audio portátil.
- 2 Baje el volumen de la unidad.
- 3 Conecte el dispositivo de audio portátil a la toma de entrada AUX (minitoma estéreo) en la unidad con un cable de conexión (no suministrado)*.

* Asegúrese de utilizar un tapón de respiradero.

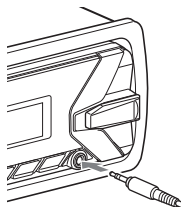

- 4 Presione SRC para seleccionar [AUX].

Escuchar la radio

Escuchar la radio

Se requiere el paso de sintonía (página 9).
Para escuchar una estación de radio, presione SRC para seleccionar [TUNER].

Almacenamiento automático (BTM)

- 1 Presione MODE para cambiar la banda de radio (FM1, FM2, FM3, AM1 o AM2).
- 2 Presione MENU, gire el selector de control para seleccionar [SET GENERAL] y, a continuación, presiónelo.
- 3 Gire el selector de control para seleccionar [SET BTM] y, a continuación, presiónelo.
La unidad almacena las emisoras en el orden de frecuencia en los botones numéricos.

Sintonización

- 1 Presione MODE para cambiar la banda de radio (FM1, FM2, FM3, AM1 o AM2).
- 2 Realice la sintonización.

Para realizar la sintonización manual Mantenga presionado SEEK +/- para ubicar la frecuencia aproximada y, a continuación, presiónelo repetidas veces para ajustar la frecuencia deseada con mayor precisión.

Para realizar la sintonización automática Presione SEEK +/-.
La búsqueda se detiene cuando la unidad recibe una emisora.

Almacenamiento manual

- 1 Mientras recibe la emisora que desea almacenar, mantenga presionado un botón numérico (de 1 a 6) hasta que aparezca [MEM].

Recepción de las emisoras almacenadas

- 1 Seleccione la banda y, a continuación, presione un botón numérico (de 1 a 6).

Usar el RDS (Sistema de datos de radio)

Selección de tipos de programa (PTY)

- 1 Presione PTY durante la recepción FM.
- 2 Gire el selector de control hasta que aparezca el tipo de programa deseado y, a continuación, presiónelo.
La unidad comienza a buscar una estación que emita el tipo de programa seleccionado.

Tipos de programas (paso de sintonía:
200 kHz/10 kHz)

NEWS (Noticias), **INFORM** (Información), **SPORTS** (Deportes), **TALK** (Debate), **ROCK** (Rock), **CLS ROCK** (Rock clásico), **ADLT HIT** (Música para adultos), **SOFT RCK** (Rock suave), **TOP 40** (Los 40 mejores), **COUNTRY** (Música Country), **OLDIES** (Música de décadas pasadas), **SOFT** (Lentos), **NOSTALGA** (Nostalgia), **JAZZ** (Jazz), **CLASSICL** (Clásica), **R & B** (Ritmo y Blues), **SOFT R&B** (Ritmo suave y Blues), **LANGUAGE** (Idioma extranjero), **REL MUSC** (Música religiosa), **REL TALK** (Programa religioso), **PERSONLTY** (Personalidad), **PUBLIC** (Público), **COLLEGE** (Univ.), **HABL ESP** (Hablar Español), **MUSC ESP** (Música en Español), **HIP HOP** (Hip-Hop), **WEATHER** (Clima)

Tipo de programas (paso de sintonía: 100 kHz/10 kHz, 50 kHz/9 kHz)

NEWS (Noticias), **AFFAIRS** (Actualidad), **INFO** (Información), **SPORT** (Deportes), **EDUCATE** (Educación), **DRAMA** (Teatro), **CULTURE** (Cultura), **SCIENCE** (Ciencia), **VARIED** (Variedad), **POP M** (Música Pop), **ROCK M** (Música Rock), **EASY M** (Música M.O.R.), **LIGHT M** (Clásico ligero), **CLASSICS** (Clásico), **OTHER M** (Otra música), **WEATHER** (Clima), **FINANCE** (Finanzas), **CHILDREN** (Programas infantiles), **SOCIAL A** (Sociedad), **RELIGION** (Religión), **PHONE IN** (Llamados), **TRAVEL** (Viajes), **LEISURE** (Tiempo libre), **JAZZ** (Música Jazz), **COUNTRY** (Música Country), **NATION M** (Música nacional), **OLDIES** (Clásicos), **FOLK M** (Música Folk), **DOCUMENT** (Documentales)

Ajuste de hora del reloj (CT)

Los datos CT de la transmisión RDS ajustan el reloj.

1 Ajuste [SET CT-ON] en [SET GENERAL] (página 23).

Escuchar la radio en SiriusXM (sólo para EE. UU./Canadá)

Activar la suscripción a SiriusXM

Sólo SiriusXM le ofrece más de lo que a usted le encanta escuchar, todo en un solo lugar. Obtenga más de 140 canales, incluida música comercial gratuita, más los mejores canales de deportes, noticias, debate, comedia y entretenimiento. Bienvenido al mundo de la radio satelital. Se requiere un sintonizador para vehículo SiriusXM Connect y una suscripción. Para obtener más información, visite www.siriusxm.com

Una vez instalados el sintonizador para vehículo SiriusXM Connect y la antena, presione SRC para seleccionar [SIRIUSXM]. Debería poder escuchar el canal de presentación de SiriusXM en el Canal 1. Luego de verificar que puede escuchar el canal de presentación, seleccione el Canal 0 para encontrar la ID de la radio del sintonizador. Además, la ID de la radio está ubicada en la parte inferior del sintonizador para vehículo SiriusXM Connect y su paquete. Necesitará este número para activar la suscripción. Escriba el número en un papel para referencia futura.

En los EE. UU., puede realizar la activación en línea o llamar a Atención al oyente de SiriusXM:

- En línea: Visite www.siriusxm.com/activatenow
- Teléfono: Llame al 1-866-635-2349

En Canadá, puede realizar la activación en línea o llamar a Atención al oyente de SiriusXM:

- En línea: Visite www.siriusxm.ca/activatexm
- Teléfono: Llame al 1-877-438-9677

Como parte del proceso de activación, los satélites de SiriusXM enviarán un mensaje de activación al sintonizador. Cuando su radio detecte que el sintonizador ha recibido el mensaje de activación, en la radio aparecerá: [SUBSCRIPTION UPDATED - ENTER TO CONTINUE]. Una vez suscrito, puede sintonizar los canales incluidos en su plan de suscripción.

Notas

- El proceso de activación suele demorar entre 10 y 15 minutos, pero puede demorar hasta 1 hora.
- La radio deberá estar encendida y estar recibiendo la señal de SiriusXM para poder recibir el mensaje de activación.

Selección de canales para SiriusXM

- 1** Presione Q (navegar).
- 2** Gire el selector de control para seleccionar [CHANNEL] y, a continuación, presiónelo.
- 3** Gire el selector de control para seleccionar el canal deseado y, a continuación, presiónelo.

Para seleccionar canales de categorías

- 1 Presione **Q** (navegar).
- 2 Gire el selector de control para seleccionar [CATEGORY] y, a continuación, presiónelo.
- 3 Gire el selector de control para seleccionar la categoría deseada y, a continuación, presiónela.

Para almacenar canales

- 1 Mientras reciba la señal del canal que desea almacenar, mantenga presionado un botón numérico (de 1 a 6) hasta que aparezca [MEM].

Para recibir la señal del canal almacenado, presione MODE para seleccionar [SX1], [SX2] o [SX3], luego presione un botón numérico (de 1 a 6).

Para ajustar el control parental

La función de control parental permite limitar el acceso a los canales SiriusXM con contenido para adultos. Cuando está habilitada, la función de control parental solicita el ingreso de una clave de acceso para sintonizar los canales bloqueados. A continuación encontrará información sobre cómo configurar la clave de acceso y bloquear los canales.

- 1 Presione MENU y gire el selector de control.
- 2 Seleccione [SET GENERAL] → [SET PARENTAL] → [SET LOCK SEL] → [SET LOCK-ON].
- 3 Para ingresar la clave de acceso gire el dial de control de la unidad o presione **↑/↓** en el control remoto.
Para mover la posición de entrada, presione SEEK +/- en la unidad o **←/→** en el control remoto. La clave de acceso inicial es [0000].
- 4 Luego de ingresar la clave de acceso, presione ENTER.

Para desbloquear los canales, seleccione [SET LOCK-OFF].

Para cambiar la clave de acceso

- 1 Presione MENU y gire el selector de control.
- 2 Seleccione [SET GENERAL] → [SET PARENTAL] → [SET CODEEDIT].
- 3 Ingrese la clave de acceso actual en la pantalla de ingreso de la clave de acceso actual, luego presione ENTER.
La clave de acceso inicial es [0000].
- 4 Ingrese la nueva clave de acceso de 4 cifras en la pantalla de ingreso de la nueva clave de acceso, luego presione ENTER.

Para cambiar los elementos en pantalla

Presione DSPL para realizar cambios del siguiente modo:

Número de canal (Predeterminado) → Nombre de canal → Nombre de artista → Título de canción → Info. de contenido → Nombre de categoría → Reloj

Reproducción

Reproducción de un dispositivo USB

En este Manual de instrucciones, "iPod" se utiliza como referencia general para las funciones del iPod en un iPod y un iPhone, a menos que se especifique lo contrario en el texto o en las ilustraciones.

Para obtener más información acerca de la compatibilidad de su iPod, consulte "Acerca de iPod" (página 25) o visite el sitio web de soporte técnico que figura en la cubierta posterior.

Pueden utilizarse dispositivos de tipo USB (como USB flash drive, reproductor de multimedia digital, smartphone Android) compatibles con el estándar USB, de tipo MSC (Clase de Almacenamiento Masivo) y MTP (Protocolo de Transferencia Multimedia).

Según el smartphone Android o el reproductor multimedia, se requiere que se ajuste el modo de conexión USB a MTP.

Notas

- Para obtener más información acerca de la compatibilidad del dispositivo USB, visite el sitio web de soporte técnico que figura en la cubierta posterior.
- No es posible reproducir los archivos que se indican a continuación.
 - MP3/WMA/FLAC:
 - archivos protegidos por derechos de autor
 - archivos DRM (Gestión de derechos digitales)
 - archivos de audio de canales múltiples
 - MP3/WMA:
 - archivos con formato de compresión sin pérdida

1 Conecte el dispositivo USB al puerto USB (página 12).

Se inicia la reproducción.

Si ya está conectado un dispositivo, para iniciar la reproducción pulse SRC para seleccionar [USB] ([IPD] aparece en la pantalla cuando se reconoce el iPod).

2 Ajuste el volumen de esta unidad.

Para detener la reproducción

Mantenga presionado OFF por 1 segundo.

Para extraer el dispositivo

Detenga la reproducción y extraiga el dispositivo.

Precaución para iPhone

Al conectar un iPhone mediante USB, el volumen de las llamadas telefónicas es controlado por el iPhone, y no por la unidad. No aumente el volumen de la unidad involuntariamente durante un llamado, ya que un sonido fuerte repentino puede aparecer cuando la llamada finalice.

Utilización directa del iPod (Control de pasajero)

1 Durante la reproducción, mantenga apretado MODE hasta que aparezca [MODE IPOD].

Los funcionamientos del iPod están disponibles.

Tenga en cuenta que solamente es posible ajustar el volumen en la unidad.

Para salir del modo de control de pasajero

Mantenga presionado MODE para que aparezca [MODE AUDIO].

Reproducción de un dispositivo BLUETOOTH

Puede reproducir contenido en un dispositivo conectado que sea compatible con BLUETOOTH A2DP (Perfil de distribución de audio avanzado).



1 Haga una conexión BLUETOOTH con el dispositivo de audio (página 10).

2 Presione SRC para seleccionar [BT AUDIO].

3 Para comenzar la reproducción, utilice las funciones del dispositivo de audio.

4 Ajuste el volumen de esta unidad.

Notas

- En función del dispositivo de audio, es posible que no se muestre en esta unidad cierta información como, por ejemplo, el título, el número de pista y la duración y el estado de la reproducción.
- Incluso si se cambia la fuente en la unidad, la reproducción de la señal del dispositivo de audio no se interrumpe.



Para hacer coincidir el nivel de volumen del dispositivo BLUETOOTH con otras fuentes

Comience la reproducción del dispositivo de audio portátil BLUETOOTH en un nivel moderado y configure su nivel habitual de volumen en la unidad.

Presione MENU, luego seleccione [SET SOUND] → [SET BTA VOL] (página 24).

Búsqueda y reproducción de pistas

Reproducción repetida y aleatoria

1 Durante la reproducción, presione  (repetir) o  (aleatorio) repetidamente para seleccionar el modo de reproducción deseado.

La reproducción en el modo de reproducción seleccionado puede tardar en comenzar.

Los modos de reproducción disponibles varían en función de la fuente de sonido seleccionada.

Búsqueda de una pista por nombre (Quick-BrowZer™)

1 Durante la reproducción de los dispositivos de audio USB, presione **Q** (navegar)* para que aparezca la lista de categorías de búsqueda.

Cuando aparece la lista de pistas, presione  (volver) repetidamente hasta que aparezca la categoría de búsqueda deseada.

* Durante la reproducción USB, presione **Q** (navegar) durante más de 2 segundos para volver directamente al inicio de la lista de categorías.

2 Gire el selector de control para seleccionar la categoría de búsqueda deseada y, a continuación, presiónelo para confirmarla.

3 Repita el paso 2 para buscar la pista deseada.

Se inicia la reproducción.

Para salir del modo Quick-BrowZer

Presione **Q** (navegar).

Buscar saltando elementos (Modo saltar)

1 Presione **Q** (navegar).

2 Presione **SEEK +**.

3 Gire el selector de control para seleccionar el elemento.

Se realizan omisiones en pasos del 10 % de la cantidad total de elementos presentes en la lista.

4 Presione **ENTER** para volver al modo Quick-BrowZer.

Aparecerá el elemento seleccionado.

5 Gire el selector de control para seleccionar el elemento deseado y, a continuación, presiónelo.

Se inicia la reproducción.

Escuchar Pandora®

Pandora® está disponible para reproducir música a través de su iPhone y smartphone Android. Puede controlar Pandora® a través de un teléfono iPhone conectado como USB a esta unidad, o un smartphone Android conectado a esta unidad por BLUETOOTH.

Pandora® no está disponible en algunos países. Por favor visite <http://www.pandora.com/legal> para más información.

Configuración de Pandora®

- 1 Para obtener más información acerca de la compatibilidad del dispositivo móvil, visite el sitio web de soporte técnico que figura en la cubierta posterior.
- 2 Descargue la última versión de la aplicación Pandora® de la tienda de aplicaciones de su smartphone. En www.pandora.com/everwhere/mobile encontrará una lista de los dispositivos compatibles.

Reproducción en Pandora®

- 1 Conecte el dispositivo móvil a esta unidad.
 - iPhone vía USB (página 12)
 - Smartphone Android vía función BLUETOOTH (página 10)
- 2 Presione SRC para seleccionar [PANDORA USB] o [BT PANDORA].
- 3 Abra la aplicación Pandora® en su dispositivo móvil.

- 4 Presione PAUSE para comenzar la reproducción.

Si aparece el número de dispositivo

Asegúrese de que se muestren los mismos números (por ejemplo, 123456) en esta unidad y en el dispositivo móvil, luego presione ENTER en esta unidad y seleccione [Sí] en el dispositivo móvil.

Cuando la función BLUETOOTH está activada

Puede ajustar el nivel de volumen.

Presione MENU, luego seleccione [SET SOUND] → [SET BTA VOL] (página 24).

Operaciones disponibles en Pandora®

Comentarios "Thumbs"

Los comentarios "Pulgar hacia arriba" o "Pulgar hacia abajo" permiten personalizar las estaciones.

- 1 Durante la reproducción, presione ▲ (pulgar hacia arriba) o ▼ (pulgar hacia abajo).

Usar la lista de estaciones

La lista de estaciones permite seleccionar fácilmente una estación deseada.

- 1 Durante la reproducción, presione Q (navegar).
- 2 Presione SEEK + para seleccionar el orden de clasificación [BY DATE] o [A TO Z].
- 3 Gire el selector de control para seleccionar la estación deseada y, a continuación, presiónela.
Se inicia la reproducción.

Marcar como favorito

La pista que se está reproduciendo se puede marcar como favorita y almacenar en su cuenta Pandora®.

- 1 Durante la reproducción, presione **MODE**.

Llamada con manos libres (sólo a través de BLUETOOTH)

Para usar un teléfono celular, conéctelo a esta unidad. Para obtener más información, consulte "Preparación del dispositivo BLUETOOTH" (página 9).



Recepción de llamadas

- 1 Presione **CALL** cuando reciba una llamada con un tono de llamada. Comienza la llamada telefónica.

Nota

El tono de llamada y la voz del auricular sólo salen de los altavoces frontales.

Para rechazar la llamada

Mantenga presionado **OFF** por 1 segundo.

Para finalizar una llamada

Presione **CALL** nuevamente.

Realización de llamadas

Puede realizar una llamada desde la libreta de direcciones o desde el historial de llamadas cuando un teléfono celular que sea compatible con PBAP (Perfil de acceso a la agenda telefónica) esté conectado.

Desde la libreta de direcciones

- 1 Presione **CALL**, gire el selector de control para seleccionar [**PHONE BOOK**] y, a continuación, presiónelo.

- 2 Gire el selector de control para seleccionar una inicial de la lista de iniciales y, a continuación, presiónelo.
- 3 Gire el selector de control para seleccionar un nombre de la lista de nombres y, a continuación, presiónelo.
- 4 Gire el selector de control para seleccionar un número de la lista de números y, a continuación, presiónelo. Comienza la llamada telefónica.

Desde el historial de llamadas

- 1 Presione CALL, gire el selector de control para seleccionar [RECENT CALL] y, a continuación, presiónelo. Aparece una lista del historial de llamadas.
- 2 Gire el selector de control para seleccionar un nombre o un número telefónico del historial de llamadas y, a continuación, presiónelo. Comienza la llamada telefónica.

Desde la introducción de un número de teléfono

- 1 Presione CALL, gire el selector de control para seleccionar [DIAL NUMBER] y, a continuación, presiónelo.
 - 2 Gire el selector de control para ingresar el número de teléfono y finalmente seleccione [] (espacio), luego, presione el botón ENTER*.
- Comienza la llamada telefónica.

* Para mover la indicación digital, presione SEEK +/-.

Nota

En la pantalla aparecerá [] en lugar de [#] .

Desde repetición de llamada

- 1 Presione CALL, gire el selector de control para seleccionar [REDIAL] y, a continuación, presiónelo. Comienza la llamada telefónica.

Desde números preestablecidos

- 1 Presione SRC para seleccionar [BT PHONE].
- 2 Presione un botón numérico (1 a 6) para seleccionar el contacto al que desea llamar.
- 3 Presione ENTER. Comienza la llamada telefónica.

Marcación predefinida de números telefónicos

Es posible almacenar hasta 6 contactos en la marcación preajustada.

- 1 Seleccione un número de teléfono que desee almacenar en la marcación predefinida, de la agenda telefónica, el historial de llamadas o bien ingresando directamente el número. El número de teléfono aparecerá en la pantalla de esta unidad.
- 2 Mantenga presionado un botón de número (de 1 a 6) hasta que [MEM] aparezca. El contacto se almacena en el número preajustado que seleccione.

Desde etiquetas de voz

Haga una llamada al decir la etiqueta de voz almacenada en un teléfono celular conectado que tenga una función de marcado por voz.

- 1 Presione CALL, gire el selector de control para seleccionar [VOICE DIAL] y, a continuación, presiónelo. Alternativamente, mantenga presionado VOICE por más de 2 segundos.

2 Mencione la etiqueta de voz almacenada en el teléfono celular.

Se reconocerá su voz y se realizará la llamada.

Para cancelar el marcado por voz

Presione VOICE.

Tareas disponibles durante la llamada

Para ajustar el volumen del tono de llamada

Gire el selector de control mientras recibe la llamada.

Para ajustar el volumen del auricular

Gire el selector de control durante una llamada.

Para ajustar el volumen para otra persona (Ajuste de ganancia de micrófono)

Presione MIC.

Niveles de volumen ajustables: [MIC-LOW], [MIC-MID], [MIC-HI].

Para reducir el eco y el ruido (Cancelador de ecos/Modo cancelador de ruidos)

Mantenga presionado MIC.

Modo ajustable: [EC/NC-1], [EC/NC-2].

Para cambiar entre el modo manos libres y el modo manual

Durante una llamada, presione MODE para cambiar el audio de la llamada telefónica entre la unidad y un teléfono celular.

Nota

Según el teléfono celular, esta operación puede no estar disponible.

Funciones útiles

Utilizar Siri Eyes Free

Siri Eyes Free le permite utilizar las manos libres de iPhone al simplemente hablar al micrófono. Esta función requiere que conecte el iPhone a la unidad a través de BLUETOOTH. La disponibilidad está limitada a iPhone 4s o superior. Asegúrese de que su iPhone tenga la última versión de iOS.

Primero debe completar el registro de BLUETOOTH y las configuraciones de conexión para el iPhone con la unidad. Para obtener más información, consulte "Preparación del dispositivo BLUETOOTH" (página 9).

1 Active la función Siri en el iPhone.

Para más detalles, consulte las instrucciones de funcionamiento que se suministran con el iPhone.

2 Mantenga presionado VOICE por más de 2 segundos.

La pantalla de comando de voz aparece.

3 Luego de que el iPhone produzca un bip, hable al micrófono.

El iPhone vuelve a producir un bip y luego Siri comienza a responder.

Para desactivar Siri Eyes Free

Presione VOICE.

Notas

- El iPhone puede no reconocer su voz dependiendo de las condiciones de uso. (Por ejemplo, si se encuentra en un bote en movimiento).
- Siri Eyes Free puede no funcionar correctamente o el tiempo de respuesta puede retrasarse en lugares donde las señales de iPhone son difíciles de recibir.
- Dependiendo de la condición de funcionamiento de iPhone, Siri Eyes Free puede no funcionar correctamente o dejar de hacerlo.
- Si reproduce una pista con el iPhone utilizando la conexión de audio por BLUETOOTH, cuando la pista comienza la reproducción a través de BLUETOOTH, la función Siri Eyes Free automáticamente deja de funcionar y la unidad cambia a la fuente de audio BLUETOOTH.

- Cuando Siri Eyes Free está activado durante la reproducción de audio, la unidad puede cambiar a la fuente de audio de BLUETOOTH así no haya especificado que se reproduzca una pista.
- Cuando conecte el iPhone al puerto USB, Siri Eyes Free puede no funcionar correctamente o dejar de hacerlo.
- Cuando conecte el iPhone a la unidad a través de un puerto USB, no active Siri con el iPhone. Siri Eyes Free puede no funcionar correctamente o dejar de hacerlo.
- No habrá ningún sonido de audio mientras Siri Eyes Free esté activado.

Ajustes

Cancelación del modo DEMO

Puede cancelar la pantalla de muestra que aparece cuando la fuente está apagada y se muestra el reloj.

- 1 Presione MENU, gire el selector de control para seleccionar [SET GENERAL] y, a continuación, presiónelo.**
- 2 Gire el selector de control para seleccionar [SET DEMO] y, a continuación, presiónelo.**
- 3 Gire el selector de control para seleccionar [SET DEMO-OFF] y, a continuación, presiónelo.**
El ajuste finalizó.
- 4 Presione ↩ (volver) dos veces.**
La pantalla vuelve al modo de recepción/reproducción normal.

Operación básica de ajustes

Puede seleccionar elementos de las siguientes categorías de configuración:
Configuración general (GENERAL), configuración de sonido (SOUND), configuración de pantalla (DISPLAY), configuración de BLUETOOTH (BT) (No disponible cuando está seleccionado el BT phone).

- 1 Presione MENU.**
- 2 Gire el selector de control para seleccionar la categoría de configuración y, a continuación, presiónela.**
Los elementos que pueden establecerse difieren según la fuente y los ajustes.
- 3 Gire el selector de control para seleccionar las opciones y, a continuación, presiónelas.**

Para regresar a la pantalla anterior

Presione  (volver).

Configuración General (GENERAL)

DEMO (demostración)

Activa la demostración: [ON], [OFF].

CLOCK-ADJ (ajuste del reloj) (página 9)

TUNER-STP (paso de sintonía) (página 9)

(Disponible solamente mientras la fuente esté apagada y se muestre el reloj).

CAUT ALM (alarma de precaución)

Activa la alarma de precaución: [ON], [OFF] (página 8).

(Disponible solamente mientras la fuente esté apagada y se muestre el reloj).

BEEP

Activa el sonido de los pitidos: [ON], [OFF].

AUTO OFF

Permite apagar la alimentación automáticamente una vez transcurrido un período deseado cuando la unidad está apagada: [NO], [30S] (30 segundos), [30M] (30 minutos), [60M] (60 minutos).

CT (hora del reloj)

Activa la función CT: [ON], [OFF].

BTM (memoria de mejor sintonización) (página 13)

(Solamente estará disponible cuando la sintonización esté seleccionada).

PARENTAL

Establece el bloqueo parental en [ON], [OFF], y edita la clave de acceso (página 15). (Solamente está disponible cuando SiriusXM está seleccionada).

SXMRESET (Reinicio SiriusXM)

Inicia los ajustes del sintonizador para vehículo SiriusXM Connect (canales preestablecidos/ bloqueo de panel): [YES], [NO]. (Solamente está disponible cuando SiriusXM está seleccionada).

Configuración del Sonido (SOUND)

Este menú de configuración está disponible cuando se selecciona cualquier fuente excepto el BT phone.

EQ5 PRESET

Selecciona una curva ecualizadora de 10 curvas ecualizadoras o de: [OFF], [R&B], [ROCK], [POP], [DANCE], [HIP-HOP], [ELECTRONICA], [JAZZ], [SOUL], [COUNTRY], [CUSTOM].

El ajuste de la curva de ecualizador se puede memorizar para cada fuente.

EQ5 SETTING

Establece [CUSTOM] de EQ5.

BASE

Selecciona una curva del ecualizador predeterminada como base para otra personalización: [BAND1] (frecuencia baja), [BAND2] (frecuencia baja-media), [BAND3] (frecuencia media), [BAND4] (frecuencia media-alta), [BAND5] (frecuencia alta).

El nivel del volumen se ajusta en pasos de 1 dB, de -10 dB a +10 dB.

BALANCE

Permite ajustar el balance de sonido: [RIGHT-15] – [CENTER] – [LEFT-15].

FADER

Permite ajustar el nivel relativo: [FRONT-15] – [CENTER] – [REAR-15].

S.WOOFER (altavoz potenciador de graves)

SW LEVEL (nivel del subwoofer)

Ajusta el nivel de volumen del altavoz

potenciador de graves:

[+6 dB] - [0 dB] - [-6 dB], [ATT].

([ATT] aparece en pantalla con el ajuste más bajo).

SW PHASE (fase de altavoz potenciador de graves)

Selecciona la fase del altavoz potenciador de graves: [NORM], [REV].

LPF FREQ (frecuencia de filtro de paso bajo)

Selecciona la frecuencia de corte del altavoz potenciador de graves: [80Hz], [100Hz], [120Hz].

AUX VOL (nivel de volumen AUX)

Ajusta el nivel de volumen de cada dispositivo

auxiliar conectado: [+18 dB] - [0 dB] - [-8 dB].

Este ajuste elimina la necesidad de ajustar el nivel de volumen entre fuentes.

BTA VOL (nivel de volumen de audio BLUETOOTH)

Ajusta el nivel de volumen de cada dispositivo

BLUETOOTH conectado: [+6 dB] - [0 dB] -

[-6 dB].

Este ajuste elimina la necesidad de ajustar el nivel de volumen entre fuentes.

Configuración de Pantalla (DISPLAY)

DIMMER

Cambia el brillo de la pantalla: [ON], [OFF].

SND SYNC (sincronización de sonidos)

Activa la sincronización de la iluminación con el sonido: [ON], [OFF].

AUTO SCR (desplazamiento automático)

Permite desplazarse por los elementos de la

pantalla automáticamente: [ON], [OFF].

(No disponible cuando está seleccionado el AUX o sintonizador).

Configuración BLUETOOTH (BT)

PAIRING (página 10)

PHONE BOOK (página 19)

REDIAL (página 20)

RECENT CALL (página 20)

VOICE DIAL (página 20)

DIAL NUMBER (página 20)

RINGTONES

Selecciona si esta unidad o el teléfono celular conectado emite el tono de llamadas: [1] (esta unidad), [2] (teléfono celular).

AUTO ANS (respuesta automática)

Ajusta la unidad para que responda

automáticamente una llamada entrante: [OFF],

[1] (aproximadamente 3 segundos), [2]

(aproximadamente 10 segundos).

AUTOPAIR (autoemparejamiento)

Enciende el BLUETOOTH emparejándose

automáticamente cuando el dispositivo iOS

versión 5.0, o posterior, está conectado

mediante USB: [ON], [OFF].

BT SIGNAL (Señal BLUETOOTH) (página 11)

Activa/desactiva la función BLUETOOTH.

BT INIT (Inicialización de la tecnología BLUETOOTH)

Inicia todos los ajustes relacionados con

BLUETOOTH (información de emparejamiento,

número predefinido, información de dispositivo,

etc.): [YES], [NO].

Cuando se desecha la unidad, se inicializan

todos los ajustes.

(Disponible solamente mientras la fuente esté apagada y se muestre el reloj).

Información complementaria

Precauciones

- Deje que la unidad se enfríe antes de usarla si el bote ha estado amarrado bajo la luz directa del sol.
- No deje el panel frontal o los dispositivos de audio dentro del bote o podría causar fallas en el funcionamiento debido a las altas temperaturas bajo la luz directa del sol.
- La antena de alimentación se extiende automáticamente.

Para mantener una alta calidad de sonido

No derrame ningún tipo de líquido sobre la unidad.

Orden de reproducción de archivos de audio

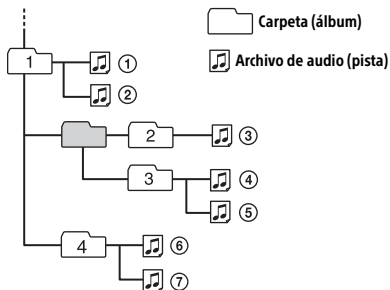

Acerca de iPod

- Puede conectarse a los siguientes modelos de iPod. Actualice sus dispositivos iPod a la última versión de software antes de utilizarlos.

Modelos compatibles de iPhone/iPod

Modelo compatible	USB
iPhone 6 Plus	○
iPhone 6	○

Modelo compatible	USB
iPhone 5s	○
iPhone 5c	○
iPhone 5	○
iPhone 4s	○
iPhone 4	○
iPhone 3GS	○
iPod touch (5ª generación)	○
iPod touch (4ª generación)	○
iPod touch (3ª generación)	○
iPod classic	○
iPod nano (7ª generación)	○
iPod nano (6ª generación)	○
iPod nano (5ª generación)	○

- “Made for iPod” y “Made for iPhone” indican que un accesorio electrónico se diseñó para conectarse específicamente a los dispositivos iPod o iPhone respectivamente, y que el fabricante obtuvo la certificación necesaria para que cumpla con los estándares de rendimiento de Apple. Apple no se hace responsable del funcionamiento de este dispositivo en cumplimiento de los estándares de seguridad y normativa. Tenga en cuenta que el uso de este accesorio con el iPod o el iPhone puede afectar al rendimiento inalámbrico.

Si desea realizar alguna consulta o solucionar algún problema relativo a la unidad que no se trate en este manual, póngase en contacto con el distribuidor Sony más cercano.

Mantenimiento

Sustitución de la pila de litio del control remoto

Bajo condiciones normales, la batería durará aproximadamente 1 año. (La vida útil puede ser más corta, dependiendo de las condiciones de uso).

El alcance del control remoto disminuye a medida que se agota la pila.

ADVERTENCIA

Peligro de explosión si la batería se reemplaza incorrectamente. Reemplazarla solamente con una igual o equivalente.

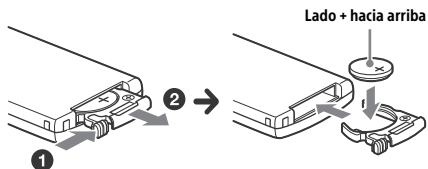

Notas sobre la pila de litio

- Mantenga la pila de litio fuera del alcance de los niños. Si se ingiere, póngase en contacto inmediatamente con un médico.
- Limpie la batería con un paño seco para asegurar un buen contacto.
- Asegúrese de respetar la polaridad al instalarla.
- No sujete la pila con pinzas metálicas, ya que podría producirse un cortocircuito.

Limpieza de los conectores

Es posible que la unidad no funcione correctamente si los conectores entre esta y el panel frontal están sucios. Para evitar esta situación, extraiga el panel frontal (página 8) y limpie los conectores con un hisopo de algodón. Realice esta operación con suavidad. De lo contrario, los conectores pueden dañarse.

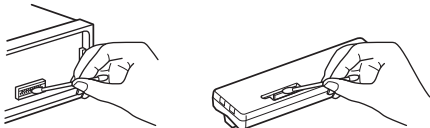

Notas

- Por razones de seguridad, apague el motor antes de limpiar los conectores y extraiga la llave del interruptor de la llave de encendido.
- No toque nunca los conectores directamente con los dedos ni con ningún dispositivo metálico.

Especificaciones

Sección del sintonizador

FM

Rango de sintonía:

87,5 – 108,0 MHz (a paso de 50 kHz)

87,5 – 108,0 MHz (a paso de 100 kHz)

87,5 – 107,9 MHz (a paso de 200 kHz)

Paso de sintonía de FM:

50 kHz/100 kHz/200 kHz conmutable

Terminal de antena:

Conector de antena externa

Frecuencia intermedia:

FM CCIR: -1 956,5 a -487,3 kHz y

+500,0 a +2 095,4 kHz

Sensibilidad útil: 7 dBf

Selectividad: de 75 dB a 400 kHz

Relación señal-ruido: 73 dB

Separación: de 50 dB a 1 kHz

Respuesta de frecuencia: 20 – 15 000 Hz

AM

Rango de sintonía:

531 – 1 602 kHz (a paso de 9 kHz)

530 – 1 710 kHz (a paso de 10 kHz)

Paso de sintonía de AM:

9 kHz/10 kHz conmutable

Terminal de antena:

Conector de antena externa

Sensibilidad: 26 μ V

Sección Reproductora de USB

Interfaz: USB (máxima velocidad)

Corriente máxima: 1 A

El número máximo de pistas reconocibles:

– carpetas (álbumes): 256

– archivos (pistas) por carpeta: 256

Códec correspondientes:

MP3 (.mp3)

Tasa de bits: 8 – 320 kbps (Compatible con VBR (Tasa de bits variable))

Tasa de muestreo: 16 – 48 kHz

WMA (.wma)

Tasa de bits: 32 – 192 kbps (Compatible con VBR (Tasa de bits variable))

Tasa de muestreo: 32 kHz, 44,1 kHz, 48 kHz

FLAC (.flac)

Profundidad de bit: 16 bit, 24 bit

Tasa de muestreo: 44,1 kHz, 48 kHz

Comunicación inalámbrica

Sistema de comunicación:

BLUETOOTH versión estándar 3,0

Salida:

BLUETOOTH Clase 2 energía estándar (Max. +4 dBm)

Rango máximo de comunicación*1:

Línea de visión aprox. 10 m

Banda de frecuencias:

banda 2,4 GHz (2,4000 – 2,4835 GHz)

Método de modulación: FHSS

Perfiles de BLUETOOTH compatible*2:

A2DP (Perfil de distribución de audio avanzado) 1,3

AVRCP (Perfil de control remoto de audio y video) 1,3

HFP (Perfil manos libres) 1,6

PBAP (Perfil de acceso a la agenda telefónica)

Códec correspondiente:

SBC (.sbc)

*1 El alcance real variará según factores, como los obstáculos entre los dispositivos, los campos magnéticos alrededor de un horno de microondas, la electricidad estática, la sensibilidad de recepción, el funcionamiento de la antena, el sistema operativo, la aplicación del software, etc.

*2 Los perfiles estándar BLUETOOTH indican el propósito de la comunicación BLUETOOTH entre dispositivos.

Sección del amplificador de corriente

Salida: salidas de altavoz

Impedancia de altavoz: 4 – 8 Ω

Salida de potencia máxima: 55 W \times 4 (a 4 Ω)

Generales

Salidas:

Terminal de salidas de audio (REAR, SUB)

Antena de alimentación/Terminal de control del amplificador de potencia (REM OUT)

Entradas:

Terminal de entrada SiriusXM (sólo para EE. UU./ Canadá)

Terminal de entrada del control remoto

Terminal de entrada de la antena

Toma de entrada AUX (minitoma estéreo)

Puerto USB

Requisitos de alimentación: batería de bote de

cc 12 V (masa negativa)

Tasa de consumo actual: 10 A

Dimensiones:

Aprox. 178 mm \times 50 mm \times 120 mm (an/al/prf)

Dimensiones de montaje:

Aprox. 182 mm \times 53 mm \times 102 mm (an/al/prf)

Masa: Aprox. 0,7 kg

Contenidos del paquete:

Unidad principal (1)

Control remoto (1): RM-X231

Componentes de instalación y conexiones (1 juego)

Equipo/accesorios opcionales*:

Sintonizador para vehículo SiriusXM Connect: SXV100

Mando a distancia marino: RM-X11M

* Los accesorios/equipamientos distintos al mando a distancia marino RM-X11M no son a prueba de agua. No los sumerja.

Es posible que su distribuidor no comercialice algunos de los accesorios que figuran en la lista anterior. Solicite información detallada.

El diseño y las especificaciones están sujetos a cambios sin previo aviso.

Derechos de autor



Sintonizador para vehículo SiriusXM Connect y las suscripciones se venden por separado.

www.siriusxm.com

Sirius, XM y todas las marcas y logotipos relacionados son marcas comerciales de Sirius XM Radio Inc. Todos los derechos reservados.

La marca de la palabra y logotipos Bluetooth® son marcas comerciales registradas y son propiedad de Bluetooth SIG, Inc., y Sony Corporation posee licencia para utilizar cualquiera de dichas marcas. Otras marcas registradas y nombres comerciales pertenecen a sus respectivos propietarios.

La marca N es una marca comercial o marca registrada de NFC Forum, Inc. en los Estados Unidos y en otros países.

Windows Media es una marca comercial registrada o una marca comercial de Microsoft Corporation en los EE. UU. y otros países.

Este producto está protegido por los derechos de propiedad intelectual de Microsoft Corporation. Queda prohibido el uso o la distribución de esta tecnología fuera de este producto si no se dispone de una licencia de Microsoft o una división autorizada de Microsoft.

iPhone, iPod, iPod classic, iPod nano, iPod touch y Siri son marcas comerciales de Apple Inc., registradas en los Estados Unidos y otros países.

Tecnología de codificación de audio MPEG Layer-3 y patentes bajo licencia de Fraunhofer IIS y Thomson.

Pandora®, el logotipo de Pandora® y la imagen de la marca Pandora® son marcas comerciales o marcas comerciales registradas de Pandora Media, Inc., utilizadas con autorización.

Google, Google Play y Android son marcas comerciales de Google Inc.

libFLAC

Copyright (C) 2000-2009 Josh Coalson

Copyright (C) 2011-2013 Xiph.Org Foundation

La redistribución y el uso en formas binarias y de fuente, con o sin modificación, están permitidos siempre y cuando se cumplan las siguientes condiciones:

- Las redistribuciones de los códigos fuente deben retener la nota de copyright antes mencionada, esta lista de condiciones y el siguiente aviso.
- Las redistribuciones en forma binaria deben reproducir la noticia de copyright antes mencionada, la lista de condiciones y el siguiente aviso en el documento u otros materiales provistos con la distribución.
- Ni el nombre de Xiph.org Foundation o los nombres de sus contribuidores deben utilizarse para promocionar o publicitar los productos derivados de este software sin la autorización previa por escrito.

ESTE SOFTWARE ES PROVISTO POR LOS DUEÑOS Y CONTRIBUIDORES DEL COPYRIGHT "COMO ES" Y CUALQUIER GARANTÍA EXPRESA O IMPLÍCITA, QUE INCLUYE PERO NO SE LIMITA, A LAS GARANTÍAS IMPLÍCITAS DE MERCANTIBILIDAD O APTITUD PARA UN PROPÓSITO PARTICULAR ESTÁN DENEGADAS. BAJO NINGÚN PUNTO DE VISTA DEBERÁN LOS CONTRIBUIDORES SER RESPONSABLES POR CUALQUIER DAÑO DIRECTO, INDIRECTO, ESPECIAL, EJEMPLAR O COMO CONSECUENCIA (LO QUE INCLUYE PERO NO SE LIMITA A LA ADQUISICIÓN DE BIENES SUSTITUTOS O SERVICIOS; PÉRDIDA DE USO, INFORMACIÓN O GANANCIAS; O INTERRUPCIÓN COMERCIAL) SIN IMPORTAR CUAL SEA LA CAUSA Y EN CUALQUIER TEORÍA DE RESPONSABILIDAD, YA SEA POR CONTRATO, RESPONSABILIDAD ESTRICTA O RESPONSABILIDAD EXTRA CONTRACTUAL (LO QUE INCLUYE NEGLIGENCIA U OTROS) QUE SURJA DE CUALQUIER MANERA DEL USO DE ESTE SOFTWARE, AÚN SI HA SIDO ADVERTIDO DE LA POSIBILIDAD DE TAL DAÑO.

Solución de problemas

La siguiente lista de comprobación le ayudará a solucionar los problemas que puedan producirse con la unidad.

Antes de consultarla, revise los procedimientos de conexión y de funcionamiento.

Para más detalles sobre el uso del fusible y sobre cómo quitar la unidad del tablero, ver "Conexión/Instalación" (página 35).

Si el problema no se resuelve, visite el sitio web de soporte técnico que figura en la cubierta posterior.

Generales

La unidad no recibe alimentación.

- Si la unidad está apagada y la pantalla desaparece, no se puede operar con el control remoto.
 - Encienda la unidad.

No hay sonido o el sonido es muy bajo.

- La posición del control de equilibrio [FADER] no está ajustada para un sistema de 2 altavoces.
- El volumen de la unidad o dispositivo conectado es muy bajo.
 - Aumente el volumen de la unidad o del dispositivo conectado.

No se escuchan pitidos.

- Se encuentra conectado un amplificador de potencia opcional y no está usando el amplificador integrado.

El contenido de la memoria se borró.

- Se desconectó la batería o el cable de fuente de alimentación, o no están conectados correctamente.

Las emisoras almacenadas y la hora correcta se borraron.

El fusible se fundió.

Se escucha un ruido cuando se cambia la posición de la llave de encendido.

- Los cables no se conectaron de forma correcta al conector de alimentación auxiliar del bote.

Durante la reproducción o la recepción, el modo demostración se inicia.

- Si no se realiza ninguna operación durante 5 minutos y la opción [DEMO-ON] está ajustada, se iniciará el modo de demostración.
 - Ajuste [DEMO-OFF] (página 23).

Las indicaciones desaparecen del visualizador o no aparecen en él.

- El atenuador está ajustado en [DIM-ON] (página 24).
- La pantalla se apaga si mantiene presionado OFF.
 - Presione OFF en la unidad hasta que se ilumine la pantalla.
- Los conectores están sucios (página 26).

La pantalla/iluminación parpadea.

- El suministro de energía no es suficiente.
 - Compruebe que la batería del bote suministre energía suficiente a la unidad. (Los requisitos de alimentación son de 12 V cc).

Los botones de operación no funcionan.

- La conexión no es correcta.
 - Revise la conexión de la unidad.
 - Si la situación no mejora, presionar DSPL y  (volver)/MODE por más de 2 segundos para realizar la restauración de la unidad. Los contenidos almacenados en la memoria son eliminados.
 - Por su seguridad, no realice la restauración de la unidad mientras maneja.

Recepción de radio

No es posible recibir emisoras.

El sonido está obstaculizado por los ruidos.

- La conexión no es correcta.
 - Si su bote cuenta con una antena de radio incluida en el vidrio lateral o posterior, conecte un cable REM OUT (con rayas azules y blancas) o un cable de fuente de alimentación accesorio (rojo) al cable de fuente de alimentación del amplificador de señal de la antena del bote.
 - Compruebe la conexión de la antena del bote.
 - Si la antena automática no se extiende, compruebe la conexión del cable de control de la antena motorizada.

- El ajuste del paso de sintonía se ha eliminado.
 - Configure el paso de sintonía nuevamente (página 9).

No es posible utilizar la sintonización programada.

- La señal de emisión es demasiado débil.

RDS

PTY muestra [- - - - -].

- La emisora actual no es una emisora RDS.
- No se recibieron datos RDS.
- La emisora no especifica el tipo de programa.

Reproducción en dispositivo USB

No es posible reproducir elementos a través de un concentrador USB.

- Esta unidad no puede reconocer dispositivos USB a través de un concentrador USB.

El dispositivo USB tarda en reproducirse.

- El dispositivo USB contiene archivos con una estructura de árbol compleja.

El sonido es discontinuo.

- Es posible que la discontinuidad del sonido se deba una tasa alta de bits.
- Es posible que, en algunos casos, los archivos DRM (Administración de los derechos digitales) no puedan reproducirse.

Un archivo de audio no puede reproducirse.

- Los dispositivos USB formateados con sistemas de archivos distintos a FAT16 o FAT32 no son soportados.*

* Esta unidad soporta FAT16 y FAT32, pero algunos dispositivos USB pueden no soportar todos estos FAT. Para detalles, refiérase a la instrucción de operación de cada dispositivo USB o contacte al fabricante.

Función NFC

La conexión One touch (NFC) no es posible.

- Si el smartphone no responde al tacto.
 - Revise que la función NFC del smartphone esté encendida.
 - Mueva la parte marca N del smartphone de modo de acercarla a la parte marca N de esta unidad.
 - Si el smartphone se encuentra dentro de un estuche, quítelo.
- La sensibilidad de recepción NFC depende del dispositivo.
 - Si la conexión One touch con el smartphone falla varias veces, haga la conexión a BLUETOOTH en forma manual.

Función BLUETOOTH

El dispositivo de conexión no puede detectar esta unidad.

- Antes de realizar el emparejamiento, configure esta unidad en el modo de espera del emparejamiento.
- Mientras se conecta al otro dispositivo BLUETOOTH, esta unidad no puede detectarse desde otro dispositivo.
 - Desconecte la conexión actual y busque esta unidad desde otro dispositivo.
- Una vez realizado el emparejamiento del dispositivo, active la salida de señal de BLUETOOTH (página 11).

No es posible realizar la conexión.

- La conexión se controla de un solo lado (esta unidad o dispositivo BLUETOOTH) pero no de ambos lados.
 - Conecte esta unidad a un dispositivo BLUETOOTH o viceversa.

No aparece el nombre del dispositivo detectado.

- Según el estado del otro dispositivo, es posible que no se pueda obtener el nombre.

No se emite ningún tono de llamada.

- Ajuste el volumen girando el selector de control mientras recibe una llamada.
- Según el dispositivo de conexión, es posible que el tono de llamada no se emita correctamente.
 - Ajuste [RINGTONE] en [1] (página 24).

- Los altavoces frontales no están conectados a la unidad.
 - Conecte los altavoces frontales a la unidad. El tono de llamada suena solamente desde los altavoces frontales.

No se puede ajustar el volumen de la voz de la persona que habla.

- Los altavoces frontales no están conectados a la unidad.
 - Conecte los altavoces frontales a la unidad. La voz del que habla y la voz del auricular sólo salen de los altavoces frontales.

El interlocutor de una llamada le notifica que el volumen es demasiado bajo o demasiado alto.

- Ajuste el volumen según corresponda mediante la ganancia de micrófono (página 21).

Se producen ecos o ruidos durante las conversaciones telefónicas.

- Baje el volumen.
- Ajuste el modo EC/NC en [EC/NC-1] o [EC/NC-2] (página 21).
- Si el sonido ambiente que no sea el sonido de la llamada de teléfono es alto, intente reducir el ruido.
Por ej.: si una ventana está abierta y se oye ruido exterior, etc., fuerte, cierre la ventana. Si el aire acondicionado está alto, bájelo.

El teléfono no está conectado.

- Durante la reproducción de audio BLUETOOTH, el teléfono no está conectado aunque presione CALL.
 - Realice la conexión desde el teléfono.

La calidad de sonido del teléfono es baja.

- La calidad del sonido del teléfono depende de las condiciones de recepción del teléfono celular.
 - Mueva el bote a un lugar en el que pueda mejorar la señal del teléfono celular si la recepción es de mala calidad.

El volumen del dispositivo de audio conectado es bajo (alto).

- El nivel de volumen cambiará dependiendo del dispositivo de audio.
 - Ajuste el volumen del dispositivo de audio conectado o de esta unidad.

El sonido salta durante la reproducción de un dispositivo de audio BLUETOOTH.

- Reduzca la distancia entre la unidad y el dispositivo de audio BLUETOOTH.
- Si el dispositivo de audio BLUETOOTH está guardado en un estuche que interrumpe la señal, retírelo mientras lo utilice.
- En los alrededores se están utilizando varios dispositivos BLUETOOTH u otros dispositivos que emiten ondas de radio.
 - Apague los otros dispositivos.
 - Aumente la distancia entre la unidad y los otros dispositivos.
- El sonido de reproducción se detiene momentáneamente mientras se establece la conexión entre esta unidad y el teléfono celular. No se trata de una falla de funcionamiento.

No es posible controlar el dispositivo de audio BLUETOOTH conectado.

- Compruebe que el dispositivo de audio BLUETOOTH conectado sea compatible con AVRCP.

Algunas funciones no están disponibles.

- Compruebe que el dispositivo de conexión sea compatible con las funciones en cuestión.

Se contesta una llamada accidentalmente.

- El teléfono conectado está configurado para responder una llamada automáticamente.

El emparejamiento ha fallado porque se ha superado el tiempo establecido.

- Según el dispositivo de conexión, es posible que el tiempo para el emparejamiento sea escaso.
 - Intente completar el emparejamiento en el tiempo establecido.

No es posible utilizar la función BLUETOOTH.

- Apague la unidad presionando OFF durante más de 2 segundos, luego vuelva a encender la unidad.

Durante la llamada con manos libres, los altavoces del bote no emiten ningún sonido.

- Si el sonido de salida viene del teléfono celular, ajuste el teléfono para que el sonido se emita por los altavoces del bote.

Siri Eyes Free no está activado.

- Realice el registro de manos libres para un iPhone compatible con Siri Eyes Free.
- Configure la función Siri en el iPhone para continuar.
- Cancele la conexión BLUETOOTH con el iPhone y la unidad y reconecte.

Operación de Pandora®

No es posible establecer la conexión con Pandora®.

- Cierre la aplicación Pandora® en el dispositivo móvil, y luego iníciela de nuevo.

Mensajes/indicaciones de error

HUB NO SUPRT: Los concentradores USB no son compatibles.

IPD STOP: La reproducción del iPod ha finalizado.

- Accione su iPod/iPhone para comenzar la reproducción.

NO DEV: No reconoce un dispositivo USB o no está conectado.

- Asegúrese de que el dispositivo USB o el cable USB esté conectado de forma segura.

OVERLOAD: El dispositivo USB se encuentra sobrecargado.

- Desconecte el dispositivo USB, luego presione SRC para seleccionar otra fuente.
- El dispositivo USB tiene una falla, o se ha conectado un dispositivo incompatible.

READ: Leyendo información.

- Espere hasta que finalice la lectura y se inicie la reproducción automáticamente. Esto puede tardar un poco según la organización del archivo.

USB ERROR: No puede reproducirse el dispositivo USB.

- Conecte el dispositivo USB nuevamente.

USB NO MUSIC: No existe un archivo reproducible.

- Conecte un dispositivo USB que contenga archivos reproducibles (página 26).

USB NO SUPRT: El dispositivo USB no es compatible.

- Para obtener más información acerca de la compatibilidad del dispositivo USB, visite el sitio web de soporte técnico que figura en la cubierta posterior.

Acerca de la función BLUETOOTH:

ERROR: La operación seleccionada no puede ser realizada.

- Espere un momento, luego inténtelo nuevamente.

NO DEV: No reconoce un dispositivo BLUETOOTH o no está conectado.

- Asegúrese de que el dispositivo BLUETOOTH esté firmemente conectado o la conexión BLUETOOTH esté establecida con el dispositivo BLUETOOTH.

P EMPTY: No hay números de teléfono almacenados.

UNKNOWN: No se puede mostrar un número de teléfono o nombre.

WITHHELD: El número de teléfono está oculto por quien llama.

Para la operación de Pandora®:

CANNOT SKIP: No está permitido saltar pistas.

- Espere a que el comercial finalice y luego comenzará a reproducirse la pista, o seleccione otra estación de la lista. Pandora® limita la cantidad de veces que puede saltar pistas en su servicio.

NO NETWORK: La conexión de red es inestable o se perdió.

- Establezca nuevamente la conexión de red en el dispositivo, o espere hasta que se restablezca.

NO STATION - PLEASE - CREATE - STATION - IN - PANDORA APP: No hay estaciones en su cuenta.

- Cree la estación en el dispositivo móvil.

NOT ALLOWED: La operación seleccionada no está habilitada.

- Los comentarios “Thumbs” no están habilitados.
 - Espere a que finalice el comercial.
 - Algunas funciones, como Shared Station, no admiten la función de comentarios. Espere a que comience la siguiente pista, o seleccione otra estación de la lista.
- La función Favoritos no está habilitada.
 - Espere a que finalice el comercial.
 - Seleccione otra pista o estación, luego vuelva a intentarlo.

PAN ERROR: La operación seleccionada no se pudo ejecutar.

- Espere un momento, luego inténtelo nuevamente.

PAN MAINT: El servidor de Pandora® está en mantenimiento.

- Espere un momento, luego inténtelo nuevamente.

PAN NO SUPRT: El dispositivo conectado no es compatible.

- Para más información acerca de dispositivos compatibles, visite el sitio web de ayuda.

PAN OPEN APP: Pandora® no funcionará cuando se conecte vía puerto USB.

- Inicie la aplicación Pandora® en el teléfono iPhone.

PAN OPEN APP - PRESS PAUSE: Pandora® no funcionará cuando se conecte vía la función BLUETOOTH.

- Inicie la aplicación Pandora® en el dispositivo móvil, luego presione PAUSE.

PAN RESTRICT: Pandora® no está disponible fuera de su país.

PLEASE LOGIN - PANDORA APP: No ha accedido desde su cuenta Pandora®.

- Desconecte el dispositivo, acceda a su cuenta Pandora®, y luego vuelva a conectar el dispositivo.

UPDATE PAN: Está conectado una versión antigua de Pandora®.

- Actualice la aplicación Pandora® con la última versión.

Para operación de SiriusXM:

CH LOCKED

- El canal que ha solicitado está bloqueado por la función de control parental de la radio. Vea “Para ajustar el control parental” (página 15) para obtener más información acerca de la función de control parental y cómo acceder a los canales bloqueados.

CH UNAVAIL

- El canal que ha solicitado no es un canal válido para SiriusXM o el canal que estaba escuchando ya no está disponible.
- También puede ver este mensaje rápidamente cuando conecta un sintonizador para vehículo SiriusXM Connect por primera vez. Visite www.siriusxm.com en EE. UU. o www.siriusxm.ca en Canadá para obtener más información acerca de la lista de canales de SiriusXM.

CHAN UNSUB

- El canal que ha solicitado no está incluido en su paquete de suscripción de SiriusXM o el canal que estaba escuchando ya no está incluido en su paquete de suscripción de SiriusXM. Si tiene alguna pregunta acerca de su paquete de suscripción o si desea suscribirse a este canal, contáctese con SiriusXM. En EE. UU., visite www.siriusxm.com o llame al 1-866-635-2349. En Canadá, visite www.siriusxm.ca o llame al 1-877-438-9677.

CHK ANT

- La radio ha detectado una falla con la antena de SiriusXM.
- Es posible que el cable de la antena esté desconectado o dañado.
 - Verifique que el cable de la antena esté conectado al sintonizador para vehículo SiriusXM Connect.
 - Inspeccione el cable de la antena para detectar cualquier daño o pliegue.
 - Reemplace la antena si el cable está dañado. Los productos SiriusXM están disponibles en el minorista local de audio para botes o en línea en www.shop.siriusxm.com

CHECK TUNER

- La radio está teniendo problemas de comunicación con el sintonizador para vehículo SiriusXM Connect.
- Es posible que el sintonizador esté desconectado o dañado.
 - Verifique que el cable del sintonizador para vehículo SiriusXM Connect esté debidamente conectado a la radio.

NO SIGNAL

- El sintonizador para vehículo SiriusXM Connect está teniendo problemas para recibir la señal satelital de SiriusXM.
 - Verifique que el bote esté al aire libre sin nada que se interponga entre este y el cielo.
 - Verifique que la antena de montaje magnético SiriusXM esté montada sobre una superficie de metal en la parte externa del bote.
 - Aleje la antena SiriusXM de cualquier obstrucción.
 - Inspeccione el cable de la antena para detectar cualquier daño o pliegue.
 - Consulte el manual de instalación del sintonizador para vehículo SiriusXM Connect para obtener más información acerca de la instalación de la antena.
 - Reemplace la antena si el cable está dañado. Los productos SiriusXM están disponibles en el minorista local de audio para botes o en línea en www.shop.siriusxm.com

SUBSCRIPTION UPDATE - ENTER TO CONTINUE

- La radio ha detectado un cambio en su estado de suscripción a SiriusXM.
 - Presione ENTER para borrar el mensaje. Si tiene alguna pregunta acerca de su suscripción, contáctese con SiriusXM. En EE. UU., visite www.siriusxm.com o llame al 1-866-635-2349. En Canadá, visite www.siriusxm.ca o llame al 1-877-438-9677.

Si estas soluciones no ayudan a solucionar el problema, póngase en contacto con el distribuidor Sony más cercano.

Conexión/Instalación

Advertencias

- **Conecte todos los cables hacia un punto a tierra en común.**
- No deje que los cables queden atrapados debajo de un tornillo o que se enganchen en piezas móviles.
- Antes de hacer conexiones, apague el bote para evitar cortocircuitos.
- Conecte los cables **amarillo y rojo** del sistema de alimentación únicamente después de que todos los demás cables hayan sido conectados.
- Asegúrese de aislar cualquier cable suelto sin conexión con cinta aislante para mayor seguridad.

Precauciones

- Elija la ubicación de la instalación con cuidado para que la unidad no interfiera con las operaciones de conducción normales.
- Evite instalar la unidad en áreas expuestas a polvo, tierra, vibración excesiva o alta temperatura, como luz solar directa o cerca de calefactores.
- Seleccione cuidadosamente el lugar de montaje para evitar que el agua provoque daños internos. Deben evitarse las zonas expuestas a salpicaduras de agua. Se recomienda utilizar la cubierta resistente al agua para el reproductor estéreo para automóviles (no suministrada).
- Utilice solamente el hardware de montaje suministrado para obtener una instalación segura.

Observe el cable del sistema de alimentación (amarillo)

Cuando conecte esta unidad junto con otros componentes estéreo, la capacidad nominal de la corriente del circuito del bote al cual la unidad se encuentra conectada debe ser mayor que la suma de la capacidad nominal del fusible de cada componente.

Montar el ajuste del ángulo

Ajustar el ángulo de montaje a menos de 45°.

Lista de piezas para la instalación

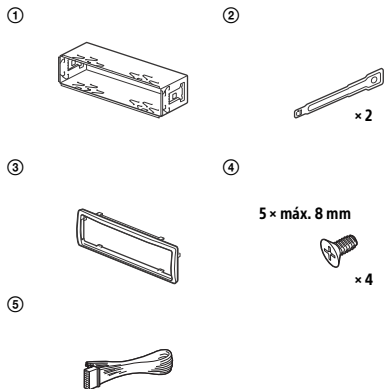

- Esta lista de piezas no incluye todo el contenido del paquete.
- El soporte ① y el marco de protección ③ se unen a la unidad antes del envío. Antes de montar la unidad, utilice las claves de liberación ② para quitar el soporte ① de la unidad. Para obtener más información, consulte "Quitar el marco de protección y el soporte" (página 38).
- Conserve las claves de liberación ② para un uso futuro ya que son también necesarias si quita la unidad de su bote.

Conexión

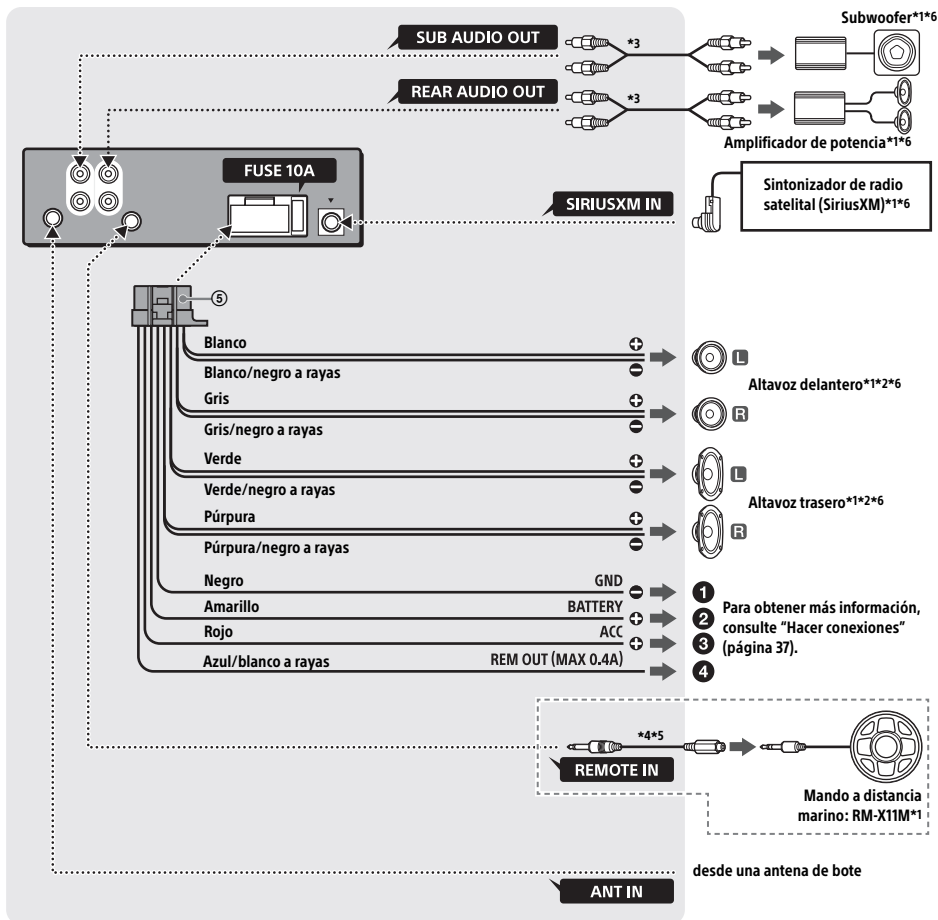

*1 No suministrado

*2 Impedancia del altavoz: 4 – 8 Ω × 4

*3 Cable con clavija RCA (no suministrado)

*4 Dependiendo del tipo de bote, utilice un adaptador para un control remoto conectado (no suministrado).

*5 Suministrado con el mando a distancia marino.

*6 No es a prueba de agua

Hacer conexiones

1 A la batería o al bloque de distribución a tierra

Primero conecte el conector a tierra, luego conecte los cables amarillo y rojo del sistema de alimentación.

2 A la terminal de potencia +12 V que se encuentra energizada en todo momento

Asegúrese de conectar el cable a masa negro a la batería o al bloque de distribución primero.

3 A la terminal de potencia +12 V que se encuentra energizada cuando el interruptor de encendido se encuentra fijo en la posición accesorio

Si no existe la posición accesorio, conecte la terminal de potencia +12 V (batería) la cual se encuentra energizada en todo momento. Asegúrese de conectar el cable a masa negro a la batería o al bloque de distribución primero.

4 Al cable de control de la antena motorizada o al cable de la fuente de alimentación del amplificador

No es necesario conectar este cable si no hay antena motorizada o al amplificador de la antena, o con una antena telescópica operada manualmente.

Para AMP REMOTE IN de un amplificador de potencia opcional

Esta conexión se usa solamente para amplificadores y para una antena motorizada. Conectar cualquier otro sistema puede dañar la unidad.

Conexión fácil de subwoofer

Puede utilizar un subwoofer sin un amplificador de potencia cuando está conectado al cable del altavoz trasero.

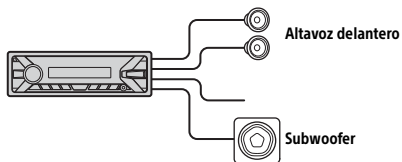

Nota

Utilice un subwoofer con una impedancia de 4 a 8 Ω y con capacidades para el manejo de la potencia adecuadas para evitar daños.

Conexión para sostener la memoria

Cuando el cable de la fuente de alimentación amarillo está conectado, la alimentación siempre abastecerá al circuito de la memoria incluso cuando el interruptor de encendido se encuentre apagado.

Conexión del altavoz

- Antes de conectar los altavoces, apague la unidad.
- Utilice los altavoces con una impedancia de 4 a 8 Ω , y con capacidades para el manejo de la potencia adecuadas para evitar daños.

Instalación

Quitar el marco de protección y el soporte

Antes de instalar la unidad, quite el marco de protección ③ y el soporte ① de la unidad.

- 1 Apriete ambos ejes del marco de protección ③, luego retírelo.

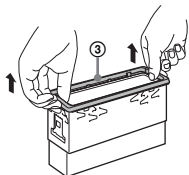

- 2 Inserte ambas llaves ② hasta que hagan clic y empuje el soporte ①, luego retire la unidad para separar.

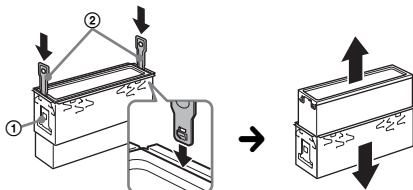

Coloque el gancho hacia adentro.

Montaje de la unidad en el tablero o la abertura del bote

- Antes de efectuar la instalación, asegúrese de que los pestillos en ambos lados del soporte ① estén doblados hacia adentro 2 mm.
- Para autos japoneses, vea “Montar la unidad en un auto japonés” (página 39).

- 1 Coloque el soporte ① dentro del panel, luego doble las pinzas hacia afuera hasta que queden bien ajustadas.

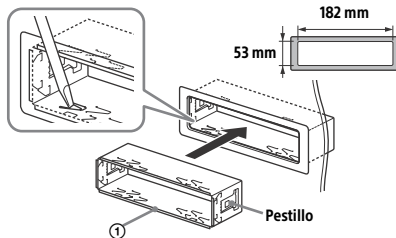

- 2 Monte la unidad dentro del soporte ①, luego una el marco de protección ③.

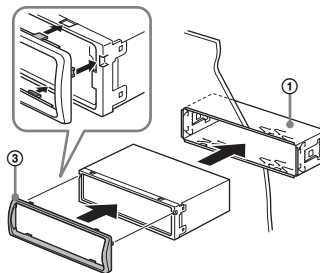

Notas

- Si los pestillos están derechos o doblados hacia afuera, la unidad no se instalará de manera segura y se puede salir.
- Asegúrese de que los 4 pestillos en el marco de protección ③ se encuentren sujetados correctamente a las ranuras de la unidad.

Montar la unidad en un auto japonés

Tal vez no pueda instalar esta unidad en algunas marcas de autos japoneses. En dicho caso, consulte con su distribuidor Sony.

TOYOTA

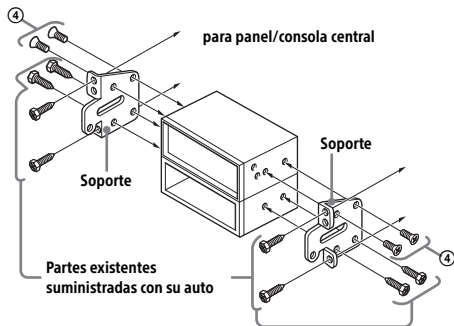

NISSAN

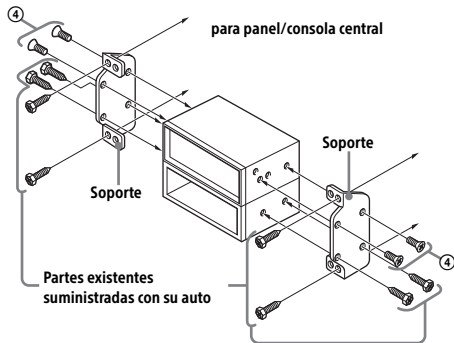

Nota

Para prevenir el mal funcionamiento, instálelo solamente con los tornillos suministrados (4).

Desenganchar y enganchar el panel frontal

Para obtener más información, consulte "Extracción del panel frontal" (página 8).

Reemplazo del fusible

Cuando reemplace el fusible, asegúrese de utilizar uno que coincida con la capacidad nominal del fusible original. Si el fusible se quema, verifique la conexión eléctrica y reemplace el fusible. Si el fusible se quema nuevamente después de reemplazarlo, puede haber un mal funcionamiento interno. En dicho caso, consulte con su distribuidor Sony más cercano.

Fusible (10 A)

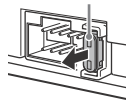



Български

С настоящето Сони Корпорация декларира, че това оборудване отговаря на основните изисквания и другите съответстващи клаузи на Директива 1999/5/ЕС. Подробности може да намерите на Интернет страницата:
<http://www.compliance.sony.de/>

Hrvatski

Ovime Sony Corporation izjavljuje da je ova oprema u skladu s osnovnim zahtjevima i ostalim relevantnim odredbama direktive 1999/5/EZ. Dodatne informacije potražite na sljedećoj internet adresi:
<http://www.compliance.sony.de/>

Česky

Sony Corporation tímto prohlašuje, že toto vybavení je ve shodě se základními požadavky a dalšími příslušnými ustanoveními směrnice 1999/5/ES. Podrobnosti lze získat na následující URL:
<http://www.compliance.sony.de/>

Dansk

Undertegnede Sony Corporation erklærer herved, at dette udstyr overholder de væsentlige krav og øvrige relevante krav i direktiv 1999/5/EF. For yderligere information gå ind på følgende hjemmeside:
<http://www.compliance.sony.de/>

Nederlands

Hierbij verklaart Sony Corporation dat dit toestel in overeenstemming is met de essentiële eisen en de andere relevante bepalingen van richtlijn 1999/5/EG. Nadere informatie kunt u vinden op:
<http://www.compliance.sony.de/>

English

Hereby, Sony Corporation, declares that this equipment is in compliance with the essential requirements and other relevant provisions of Directive 1999/5/EC. For details, please access the following URL:
<http://www.compliance.sony.de/>

Eesti keel

Sony Corporation kinnitab käesolevaga selle seadme vastavust 1999/5/EÜ direktiivi põhinõuetele ja nimetatud direktiivist tulenevatele teistele asjakohastele sätetele. Üksikasjalikum info:
<http://www.compliance.sony.de/>

Suomi

Sony Corporation vakuuttaa täten että tämä laite on direktiivin 1999/5/EY oleellisten vaatimusten ja sitä koskevien direktiivin muiden ehtojen mukainen. Halutessasi lisätietoja, käy osoitteessa:
<http://www.compliance.sony.de/>

Français

Par la présente Sony Corporation déclare que cet appareil est conforme aux exigences essentielles et aux autres dispositions pertinentes de la directive 1999/5/CE. Pour toute information complémentaire, veuillez consulter l'URL suivante :
<http://www.compliance.sony.de/>

Deutsch

Hiermit erklärt Sony Corporation, dass sich dieses Gerät in Übereinstimmung mit den grundlegenden Anforderungen und den übrigen einschlägigen Bestimmungen der Richtlinie 1999/5/EG befindet. Weitere Informationen erhältlich unter:
<http://www.compliance.sony.de/>

Ελληνικά

Με την παρούσα η Sony Corporation δηλώνει ότι ο παρόν εξοπλισμός συμμορφώνεται προς της ουσιαστικές απαιτήσεις και τις λοιπές σχετικές διατάξεις της οδηγίας 1999/5/EK. Για λεπτομέρειες παρακαλούμε όπως ελέγξετε την ακόλουθη σελίδα του διαδικτύου:
<http://www.compliance.sony.de/>

Magyar

Alulírott, Sony Corporation nyilatkozom, hogy ez a készülék megfelel a vonatkozó alapvető követelményeknek és az 1999/5/EK irányelv egyéb előírásainak. További információkat a következő weboldalon találhat:
<http://www.compliance.sony.de/>

Italiano

Con la presente Sony Corporation dichiara che questo apparecchio è conforme ai requisiti essenziali ed alle altre disposizioni pertinenti stabilite dalla direttiva 1999/5/CE. Per ulteriori dettagli, si prega di consultare il seguente URL:
<http://www.compliance.sony.de/>

Latviešu

Ar šo Sony Corporation deklarē, ka šis aprīkojums atbilst Direktīvas 1999/5/EK būtiskajām prasībām un cietim ar to saistītajiem noteikumiem. Plašāka informācija ir pieejama:
<http://www.compliance.sony.de/>

Lietuvių kalba

Šiuo dokumentu Sony Corporation deklaruoja, kad ši įranga atitinka esminius reikalavimus ir kitas 1999/5/EB Direktyvos nuostatas. Susipažinti su visu atitikties deklaracijos turiniu Jūs galite interneto tinklalapyje:
<http://www.compliance.sony.de/>

Norsk

Sony Corporation erklærer herved at dette utstyret er i samsvar med de grunnleggende krav og øvrige relevante krav i direktiv 1999/5/EF. For flere detaljer, vennligst se:
<http://www.compliance.sony.de/>

Polski

Niniejszym Sony Corporation oświadcza, że to urządzenie jest zgodne z zasadniczymi wymaganiami oraz innymi stosownymi postanowieniami Dyrektywy 1999/5/WE. Szczegółowe informacje znaleźć można pod następującym adresem URL:
<http://www.compliance.sony.de/>

Português

Sony Corporation declara que este equipamento está conforme com os requisitos essenciais e outras disposições da Directiva 1999/5/CE. Para mais informações, por favor consulte o seguinte URL:
<http://www.compliance.sony.de/>

Română

Prin prezenta, Sony Corporation declară că acest tip de echipament respectă cerințele esențiale și este în conformitate cu prevederile Directivei 1999/5/EC. Pentru detalii, vă rugăm accesați următoarea adresă:
<http://www.compliance.sony.de/>

Slovensky

Sony Corporation týmto vyhlasuje, že toto zariadenie spĺňa základné požiadavky a všetky príslušné ustanovenia Smernice 1999/5/ES. Podrobnosti získate na nasledovnej webovej adrese:
<http://www.compliance.sony.de/>

Slovenščina

Sony Corporation izjavlja, da je ta oprema v skladu z bistvenimi zahtevami in ostalimi relevantnimi določili direktive 1999/5/ES. Za podrobnosti vas naprošamo, če pogledate na URL:
<http://www.compliance.sony.de/>

Español

Por medio de la presente Sony Corporation declara que este equipo cumple con los requisitos esenciales y cualesquiera otras disposiciones aplicables o exigibles de la Directiva 1999/5/CE. Para mayor información, por favor consulte el siguiente URL:
<http://www.compliance.sony.de/>

Svenska

Härmed intygar Sony Corporation att denna utrustning står i överensstämmelse med de väsentliga egenskapskrav och övriga relevanta bestämmelser som framgår av direktiv 1999/5/EG. För ytterligare information gå in på följande hemsida:
<http://www.compliance.sony.de/>

Support site

If you have any questions or for the latest support information on this product, please visit the web site below:

Site d'assistance

Si vous avez des questions ou si vous souhaitez consulter les toutes dernières informations techniques sur ce produit, rendez-vous sur le site Web suivant :

Sitio Web de soporte técnico en línea

Para resolver cualquier duda u obtener la información más reciente sobre el soporte técnico de este producto, visite el siguiente sitio Web:

<http://esupport.sony.com/>

If you have any questions/problems regarding this product, try the following:

- 1 Read Troubleshooting in these Operating Instructions.**
- 2 Please contact (U.S.A. only);**
Call **1-800-222-7669**
URL **<http://www.SONY.com>**



<http://www.sony.net/>